

INSTRUCTION MANUAL

РУКОВОДСТВО ПО ЭКСПЛУАТАЦИИ

ІНСТРУКЦІЯ З ЕКСПЛУАТАЦІЇ

ПАЙДАЛАНУ ЖӨНІНДЕГІ НҰСҚАУЛЫҚ

GB	MULTICOOKER WITH PRESSURE COOKING FUNCTION.....	4
RUS	МУЛЬТИВАРКА С ФУНКЦИЕЙ СКОРОВАРКИ	7
UA	МУЛЬТИВАРКА З ФУНКЦІЄЮ СКОРОВАРКИ.....	10
KZ	ЖЫЛДАМ ПІСІРУ ФУНКЦИЯСЫ БАР ӘМБЕБАП ПІСІРГІШ	13
EST	KIIRKEETJA FUNKTSIOONIGA MULTIKEETJA	16
LV	MULTIVĀRES KATLS AR ĀTRVĀRES KATLA FUNKCIJU	19
LT	DAUGIAFUNKCINIS PUODAS SU GREITOJO VIRIMO FUNKCIJA	22
H	MULTICOOKER GYORSFŐZŐ FUNKCIÓVAL	26
RO	APARAT MULTIFUNCȚIONAL CU FUNCȚIE DE BOL SUB PRESIUN	29



UA.TR.010



GB DESCRIPTION

1. Lid handle
2. Lid
3. Pressure regulator
4. Pressure regulator indicator
5. Outlet
6. Pot
7. Condensed fluid collection container
8. Body handles
9. Body
10. Power cable
11. Inner part of lid with sealing ring
12. Measuring cup
13. Spoon
14. Control panel
15. Pressure control valve

UA СКЛАД ВИРОБУ

1. Ручка кришки
2. Кришка
3. Клапан
4. Вказівник регулятора тиску
5. Випускний отвір
6. Чаша
7. Контейнер для збору конденсату
8. Ручки корпусу
9. Корпус
10. Кабель живлення
11. Внутрішня частина кришки та ущільнююче кільце
12. Мірна склянка
13. Ложка
14. Панель управління
15. Клапан регулювання тиску

EST SEADME EHIITUS

1. Kaane käepide
2. Kaas
3. Klapp
4. Rõhu regulaatori näidik
5. Väljalaskeava
6. Anum
7. Kondensaadi kogumise konteiner
8. Korpuse käepidemed
9. Korpus
10. Toitejuhe
11. Kaane sisemine osa ning tihendusrõngas
12. Mõõduklaas
13. Lusikas
14. Juhtimispaneel
15. Rõhu juhtimise klapp

LT GAMINIO KONSTRUKCIJA

1. Dangčio rankenėlė
2. Dangtis
3. Sklendė
4. Slėgio reguliavimo rodyklė
5. Išleidžiamoji anga
6. Dubuo
7. Indas kondensatui surinkti
8. Korpuso rankenėlės
9. Korpusas
10. Maitinimo laidas
11. Vidinė dangčio dalis ir sandarinimo žiedas
12. Matavimo stiklinė
13. Šaukštelis
14. Valdymo pultas
15. Slėgio reguliavimo sklendė

RUS УСТРОЙСТВО ИЗДЕЛИЯ

1. Ручка крышки
2. Крышка
3. Клапан
4. Указатель регулятора давления
5. Выпускное отверстие
6. Чаша
7. Контейнер для сбора конденсата
8. Ручки корпуса
9. Корпус
10. Шнур питания
11. Внутренняя часть крышки и уплотнительное кольцо
12. Мерный стакан
13. Ложка
14. Панель управления
15. Клапан регулировки давления

KZ БҰЙЫМНЫҢ ҚҰРЫЛЫМЫ

1. Қақпақтың тұтқасы
2. Қақпақ
3. Клапан
4. Қысымды реттейтін тетіктің көрсеткіші
5. Шығатын саңылау
6. Шара
7. Бу жинауға арналған сауыт
8. Корпустың тұтқалары
9. Корпус
10. Қуат сымы
11. Қақпақтың ішкі бөлігі және тығыздауыш шығыр
12. Өлшер стақан
13. Қасық
14. Басқару панелі
15. Қысымды реттейтін тетіктің клапаны

LV IZSTRĀDĀJUMA UZBŪVE

1. Vāka rokturis
2. Vāks
3. Vārsts
4. Spiediena regulatora rādītājs
5. Izplūdes atvere
6. Trauks
7. Kondensāta savākšanas konteiners
8. Korpusa rokturi
9. Korpus
10. Barošanas vads
11. Vāka iekšdaļa un blīvgredzens
12. Mērglāze
13. Karote
14. Vadības panelis
15. Spiediena regulēšanas vārsts

H TERMÉK SZERKEZETE

1. Fedélfogantyú
2. Fedél
3. Szelep
4. Nyomásszabályozó-mutató
5. Gőzkivezető nyílás
6. Főzőedény
7. Kondenzátum-gyűjtő
8. Készüléktest fogantyúk
9. Készüléktest
10. Villamos vezeték
11. Belső fedélelem és tömítőgyűrű
12. Mérőpohár,
13. Kanál
14. Vezérlőpad
15. Nyomásszabályozó szelep

RO DESCRIEREA APARATULUI

1. Mânerul capacului
2. Capac
3. Supapă
4. Indicatorul regulatorului de presiune
5. Gură de evacuare
6. Bol
7. Container pentru colectarea condensatului
8. Mânerele carcasei
9. Carcasă
10. Cablu de alimentare
11. Partea interioară a capacului și inelul de etanșare
12. Pahar de dozare
13. Lingură
14. Panou de conducere
15. Supapă de reglare a presiunii

220-240 V~ 50 Hz	900 W	5 L	3.5/4.5 kg	
------------------	-------	-----	------------	--

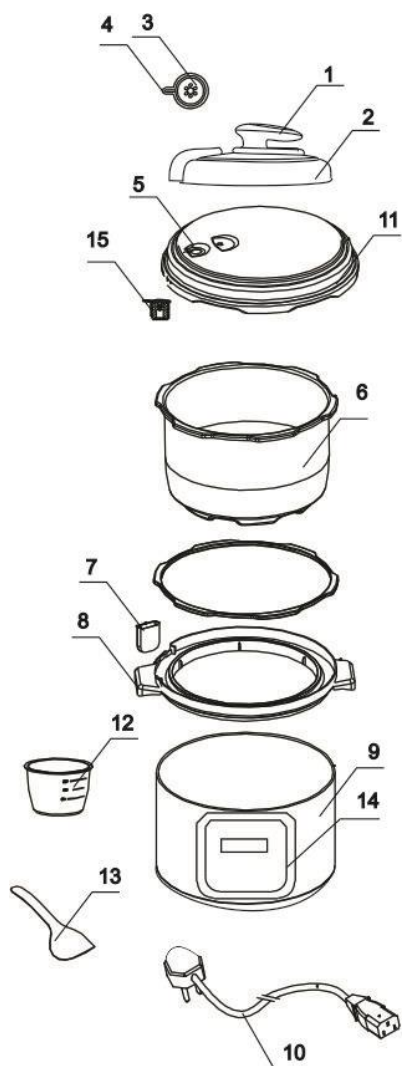

GB INSTRUCTION MANUAL

IMPORTANT SAFEGUARDS

- Please read these operating instructions carefully before connecting your kettle to the power supply, in order to avoid damage due to incorrect use.
- Incorrect use of the device may damage the device and harm the user.
- Before switching on the appliance for the first time please check if the technical specifications indicated on the unit correspond to the mains parameters.

CAUTION! The plug of the power cord is grounding type and has a wire. Plug the device only into the corresponding grounded sockets.



- The appliance is intended for use only in domestic aims. The unit is not intended for industrial and commercial use, and also for use in:
 - kitchen area for the stuff of shops, offices and the other industrial places
 - farm houses
 - hotels, motels, rest homes and other similar places by residents.
- Do not use outside.
- Always unplug the device from the socket before cleaning the device or if You are not using the device.
- The appliance is not intended for use for physically, sensory or mental disabled person (including children) or for person with lack of life experience or knowledge, if only they are under supervision or have been instructed about the use of the unit by responsible person.
- Children must be under control in order not to be allowed to play with the appliance.
- Do not leave switched-on device unattended.
- Do not use the parts which are not included in the package.
- In case of power cord is damaged, it should be replaced into the special cord from manufacture or the service department.
- Do not submerge the device or the power cord in water or other liquids. However, if this happened unplug the device from the socket immediately and before using the device again have qualified specialists check the operability of the device.
- Make sure that the power cord doesn't touch sharp edges and hot surfaces.
- Do not pull the power cable, overwind or wind it over the device.
- If the sealing ring is damaged, it is recommended to contact the service center to replace it.
- **WARNING!** It is prohibited to use force to open the lid until the pressure gets lower.
- When cooking soups, it is recommended to let off steam only when the cooker cools down and the pressure control valve comes down. To cool the unit faster, you can put the wet towel on the lid.
- When letting off steam, keep your hands and face away from steam outlet.
- Do not touch the lid while cooking.
- Do not cover the device while working.
- Keep the inner surface of the device, pot and heating element clean.
- To prevent burns keep your face and hands off the steam outlet and do not touch the lid while working.
- Clean and check pressure control valve to prevent its inclusion.
- Before cooking the pressure regulator must be closed (position CLOSE).
- **WARNING!** Do not turn on the device if the lid is opened.
- **WARNING!** Do not move the device during operation and when it is connected to mains.
- To move the cooker use the body handles instead of lid handle.
- Do not attempt to repair, adjust or replace parts in the appliance. Repair the malfunctioning appliance in the nearest service center.
- If the device was exposed to the temperature below 0°C, it should be kept at room temperature for at least 2 hours before turning it on.
- The manufacturer reserves the right to introduce minor changes into the product design without prior notice, unless such changes influence significantly the product safety, performance, and functions.
- Production date is mentioned on the unit and/or on the packing materials and documentations.

INSTALLATION

- The principle of operation is that the boiling temperature under high pressure is more than 100 °C. By means of it, the cooking time is reduced. Be extremely careful when operating a pressure cooker.
- It is necessary to make sure that there are no wrapping and foreign objects inside the pressure cooker.
- Check if there are no damage to: lid; body; accessories. If any defect is detected, do not turn on the device; contact the retailer or service center.
- Place the device on a dry, even and heat-proof surface, at least 30 cm from the edge of the work surface.
- Do not place the device near the flammable materials, explosives and pyrophoric gases.
- Do not place the device near the gas or electric stove, as well as the other heat sources.
- Do not place the device very close to the wall or furniture.
- Do not put anything to universal cooker.
- Do not place the universal cooker in the cupboard. It is required to ensure the free space for ventilation: 20 cm from the top and not less than 5 cm from the sides.
- To mash the products use the wooden or plastic spoons to prevent the non-stick coating damage.

OPERATION

- Before initial use, wipe the cooking pot, the surface of heating element and internal surface of the universal cooker.
- Filling the bowl multivarki water, do not exceed the level MAX.
- Put water and food into the cooking bowl. DO NOT fill the cooker more than to 3/5 of its capacity. While cooking food products that expand in hot water (rice, dry vegetables) or foam, do not fill the bowl more than to the half of its capacity. At the same time the entire volume of food products and water should not be less than 1/5 of the total bowl capacity.
- Put the bowl inside the universal cooker.
- Place the sealing ring on the inner part of lid
- Put the inner part of lid assembled with sealing ring on the lid.
- Rotate the lid left and right to set it in the proper position.

- Close the lid, rotating it counter-clockwise up to the stop, so the arrow on the lid handle is between printings «» and «» on the body handle
- If the lid is not locked, the unit will not start operation
- Set the pressure regulator indicator to the position «0».
- Turn the power on, the light indicators on the control panel will light up.
- There is no need to adjust the time and pressure intensity manually. This settings are automatically connected with program you chose on unit. The settintgs are described in the below table. Please refer to recipe book for detaied description of cooking programs.

№	Program	Preset Cooking Time, min.	Step, min	Adjustment of Cooking Time	Temperature	Comments
1	Fish (Рыба)	12	1	10 -16	changes by means of cooking time under pressure	Cooking with pressure. Cooking time counts from the moment when pre-set temperature and pressure are reached. After the program is finished, keep warm is started automatically and will continue for max.24 hours
2	Beans (Бобовые)	15	1	5-30		
3	Meat/Poultry (Мясо / Птица)	25	1	15-45		
4	Meat jelly (Язык / Холодец)	35	1	20-60		
5	Vegetables (Овощи)	12	1	8-18		
6	Pasta (Паста)	10	1	8 -15		
7	Cereals (Крупа / Сухофрукты)	40	1	20 -60		
8	Beet/Protatoes(Свекла / Картофель)	10	1	8 - 16		
9	Fruits (Фрукты)	5	1	3 - 10		
10	Start delay (Отсрочка старта)	Step 30 minutes (adjustment from 30min to 24 hours)				
11	Warm up / Cancel (Подогрев / отмена)	–	–	–		

OPERATION

MENU

- To start cooking, press the button on the panel with necessary cooking program according to your recipe. The indicator light will be displayed next to the selected program.
- The display will show preset cooking time of the chosen program
- After closing and locking the cover Multivarki begins pressurization and temperature rise to the desired level. Only after reaching the parameters of a given program, the countdown begins.

TIMER FUNCTION

- You can change the cooking time by putting your settings on the recipe, the adjusted time will be shown on display
- After selecting a program press "+" or "-" to set the necessary time. Time step and limits of possible time settings are indicated in the table above.

START DELAY

- This function allows you to start cooking at predefined time.
- Select the required cooking program as described above, and set all working parameters.
- Press the button «ОТСРОЧКА СТАРТА» (Delay) and press "+" or "-" to set the necessary time. Maximal delay time is 24 hours. The delay time will be shown on display.

KEEP WARM/OFF FUNCTION

- If you occasionally need to stop cooking, press the button "ПОДОГРЕВ/ ОТМЕНА" (KEEP WARM/OFF), the cooking process will be off.
- When the cooking is finished, the appliance will start "Keep Warm" mode automatically. The maximum time interval to maintain temperature is 24 hours. You can stop warming by pressing the button "ПОДОГРЕВ/ ОТМЕНА" (KEEP WARM/OFF).
- You can also use this function to reheat the food. To use this function, put the food you want to reheat inside the cooker pot and press the button "ПОДОГРЕВ/ ОТМЕНА" (KEEP WARM/OFF) once.

FINISHING COOKING

- After use, when the pressure inside the universal cooker reaches the maximum level, a special float inside the lid lifts up and blocks it (in this case the float is not visible).
- After the cooking is finished, set the pressure regulator to position «» in order to decrease pressure and temperature inside the unit. The steam will come out of the unit. Five to seven minutes later the float will get down automatically, and the opening of lid will be possible.
- Set the pressure regulator to position "0" and open the lid.
- WARNING! Be extremely careful when the steam is released. To prevent scalds keep your hands and face away from the steam jet.

- **WARNING!** Be extremely careful and rotate the regulator only using pot holder, as the steam will pass not only through the valve, but also through the pressure regulator.

ADVANTAGES

- Multifunctional programs.
- Automatic control of the whole process.
- Delayed cook start
- High heating efficiency, saving 60% of energy and 70% of time.
- Fully sealed structure for nutrients preservation, flavor retention and making food tender
- Easy-to-clean cooking pot with double non-stick coating and durable stainless steel body make the life period of the unit longer
- Reliable safety devices:
 - Lid security device: the pressure inside will not rise until the lid and the cooker body match well and block the lid from eventual opening.
 - Temperature-limited device: this element has dry burning protection. It will stop heating automatically when the pot is empty or the temperature rises over the rated temperature. (e.g.: if you forget to put water or put food into the pot, it will stop heating.)
 - Over-temperature protection device: when the temperature rise up to maxumal level within the selected program, the electric power will cut off automatically.
 - Pressure control device: in cooking, when the working pressure meet the maximum(about 75kPa), the pressure switch will cut off the electric power from heating plate, to keep the cooker working under the safety pressure. The unit will not work if the temperature level is over limit.
 - Pressure-limiting valve: when the temperature and pressure inside the cooker exceed the max pressure 90 kPa, pressure limiting valve will release steam automatically.
 - Safety lid: in case of pressure limiting valve malfunction, the pressure inside the cooker can rise up to the maximum 90 kPa. In this case the steam will be gradually released between the lid edge and unit body.
 - Anti-blocking cover: an anti-blocking cover is set under pressure limiting valve to prevent the obstruction of the valve with parts of food and ensure the steam release and normal pressure decrease.

NOTICE

- When cooking soups and liquid dishes, it is recommended to let off steam only when the pressure cooker gets cold and the pressure control valve comes down. To cool it faster, you can put wet towel on the lid.
- When letting off steam, keep your hands and face away from the steam outlet.
- Do not touch the lid while cooking.

CLEANING AND MAINTENANCE

- The device needs to be cleaned regularly; remove all of the food residue from the surface of the multicooker
- Before cleaning turn off the multicooker and unplug it from the socket. Let the device cool off completely.
- Wipe the control panel, the outer and the inner surfaces of the multicooker with a wet cloth and detergent, wipe dry. Do not wash the body in water and do not spray water on it.
- Clean the pot with the warm water with detergent and wipe dry. It is recommended to wash the pot right after the cooking.
- Remove the container to collect condensed fluid, rinse it, rub dry and put it back.
- Remove the inner part of lid and sealing ring and wash it carefully.
- Wash carefully the inner surface of the lid, pressure regulator and pressure control valve and wipe them dry with a soft cloth.
- Put the inner part of lid and sealing ring back.
- **WARNING!** Do not wash the removable parts in a dish-washer.
- The pot can be washed in the dish washer.
- Wash the pot in warm water with detergent and wipe dry. You should wash the pot immediately after you finished cooking.
- Do not use aggressive substances or abrasive materials.

STORAGE

- Make sure that the device is unplugged from the socket and is completely cooled off.
- Follow all of the steps mentioned in "CLEANING AND MAINTENANCE" section.
- Store the multicooker with the cover half open in a dry and clean place.

TROUBLESHOOTING

No.	Failure	Reason	Troubleshooting
1	Unable to close the lid	O-ring or sealing pad are out of true.	Put the O-ring correctly.
2	Unable to open the lid	Valve is in open position when the steam escaped.	Turn the pressure regulator carefully in the position "OPEN".
3	Steam is escaping the lid	O-ring is not installed.	Put the O-ring
		O-ring is soiled with the food debris.	Clear the O-ring
		O-ring is damaged	Replace the O-ring
4	The steam escapes control valve continuously	Lid is not closed	Close the lid
		The valve is soiled with the food debris	Clear the valve O-ring
		Valve O-ring is damaged	Replace the valve O-ring
5	Pressure control valve is not going up	The steam is going out under the lid or the pressure regulator	Contact the service center to check, repair or adjust.



- The symbol on the unit, packing materials and/or documentations means used electrical and electronic units and battery's should not be toss in the garbage with ordinary household garbage. These units should be pass to special receiving point.
- For additional information about actual system of the garbage collection address to the local authority.
- Valid utilization will help to save valuable resources and avoid negative work on the public health and environment which happens with incorrect using garbage.

RUS РУКОВОДСТВО ПО ЭКСПЛУАТАЦИИ МЕРЫ БЕЗОПАСНОСТИ

- Внимательно прочитайте данную инструкцию перед эксплуатацией прибора во избежание поломок при использовании.
- Неправильное обращение с прибором может привести к его поломке и причинить вред пользователю.
- Перед первоначальным включением проверьте, соответствуют ли технические характеристики, указанные на изделии, параметрам электросети.
- **ВНИМАНИЕ!** Вилка шнура питания имеет провод и контакт заземления. Подключайте прибор только к соответствующим заземлённым розеткам.
- Прибор предназначен для использования только в бытовых целях согласно данному Руководству по эксплуатации. Прибор не предназначен для промышленного и коммерческого применения, а также для использования:
 - в кухонных зонах для персонала в магазинах, офисах и прочих производственных помещениях;
 - в фермерских домах;
 - клиентами в гостиницах, отелях, пансионатах и других похожих мест проживания.
- Не использовать вне помещений.
- Всегда отключайте устройство от электросети перед очисткой, или если Вы его не используете.
- Прибор не предназначен для использования лицами (включая детей) с пониженными физическими, сенсорными или умственными способностями или при отсутствии у них жизненного опыта или знаний, если они не находятся под присмотром или не проинструктированы об использовании прибора лицом, ответственным за их безопасность.
- Дети должны находиться под присмотром для недопущения игр с прибором.
- Не оставляйте включенный прибор без присмотра.
- Не используйте принадлежности, не входящие в комплект поставки.
- При повреждении шнура питания его следует заменить специальным шнуром, полученным у изготовителя или в сервисном центре.
- Не погружайте прибор и шнур питания в воду или другие жидкости. Если это случилось, немедленно отключите устройство от электросети и, прежде чем пользоваться им дальше, проверьте работоспособность и безопасность прибора у квалифицированных специалистов.
- Следите, чтобы шнур питания не касался острых кромок и горячих поверхностей.
- Не тяните за шнур питания, не перекручивайте и не обматывайте его вокруг устройства.
- В случае повреждения уплотнительного кольца, следует обратиться в сервисный центр для его замены.
- **ВНИМАНИЕ!** Запрещается прикладывать силу для открытия крышки, пока давление в мультиварке не снизится.
- Когда варятся жидкие блюда, такие как суп, выпускайте пар только после того, как мультиварка остынет и клапан регулировки давления опустится. Для того чтобы остудить ее быстрее, вы можете положить на крышку мокрое полотенце.
- В момент выпуска пара ни в коем случае не приближайте руки или лицо к отверстию для выхода пара.
- Во время процесса варки не прикасайтесь к крышке.
- Ничем не накрывайте прибор во время работы.
- Внутреннюю поверхность прибора, чашу и нагревательный элемент следует держать в чистоте.
- Во избежание ожогов держите свое лицо и руки вдали от выпускного отверстия во время выпуска пара и не прикасайтесь к крышке во время работы.
- Регулярно прочищайте и проверяйте клапан регулировки давления во избежание его загрязнения.
- Перед началом приготовления регулятор давления должен находиться в закрытом положении (положение CLOSE).
- **ВНИМАНИЕ!** Не включайте прибор, пока крышка не закрыта.
- **ВНИМАНИЕ!** Не перемещайте прибор во время приготовления, когда он подключен к электросети.
- Для перемещения мультиварки держитесь за ручки корпуса, а не за ручку крышки.
- Не пытайтесь самостоятельно ремонтировать прибор или заменять какие-либо детали. При обнаружении неполадок обращайтесь в ближайший Сервисный центр.
- Если изделие некоторое время находилось при температуре ниже 0°C, перед включением его следует выдержать в комнатных условиях не менее 2 часов.
- Производитель оставляет за собой право без дополнительного уведомления вносить незначительные изменения в конструкцию изделия, кардинально не влияющие на его безопасность, работоспособность и функциональность.
- Дата производства указана на изделии и/или на упаковке, а также в сопроводительной документации.

УСТАНОВКА

- Принцип работы мультиварки заключается в том, что при повышенном давлении температура кипения воды становится больше 100 °C. За счет этого, сокращается время приготовления продуктов. Будьте предельно внимательны и осторожны при работе с мультиваркой.
- Установите прибор на сухую, ровную и жароустойчивую поверхность, не менее 30 см от края рабочей поверхности.
- Проверьте, не повреждены ли при транспортировке: крышка; корпус; дополнительные принадлежности. При обнаружении любых дефектов не включайте прибор; обратитесь к продавцу или в сервисный центр.
- Установите прибор на сухую, ровную и жароустойчивую поверхность.
- Не устанавливайте прибор вблизи горючих материалов, взрывчатых веществ и самовоспламеняющихся газов.
- Не ставьте прибор рядом с газовой или электрической плитами, а также другими источниками тепла.
- Не размещайте прибор в непосредственной близости к стене или мебели.
- Ничего не кладите на мультиварку.
- Мультиварку не следует располагать в шкафу. Для нормальной работы прибора необходимо обеспечить свободное пространство для вентиляции не менее: 20 см сверху и не менее 5 см с боковых сторон.
- Для перемешивания продуктов используйте деревянные или пластиковые ложки для предотвращения повреждения антипригарного покрытия.

ПОДГОТОВКА К РАБОТЕ

- Прибор предназначен для приготовления различных блюд.
- В первую очередь тщательно вымойте чашу, протрите поверхность нагревателя и внутреннюю поверхность мультиварки.

- Наполняя чашу мультиварки водой, не превышайте уровня MAX.
- Поместите воду и продукты в чашу. Не заполняйте емкость мультиварки более чем на 3/5 ее объема. При варке продуктов, имеющих способность набухать в горячей воде (рис, сухие овощи) или выделять пену, не наполняйте кастрюлю более чем на половину ее объема. При этом общий объем продуктов и воды не должен быть менее 1/5 полного объема чаши.
- Поместите чашу внутрь мультиварки.
- Установите уплотнительное кольцо на внутреннюю крышку.
- Наденьте на крышку внутреннюю часть крышки.
- Повращайте крышку влево и вправо, чтобы установить ее в правильное положение.
- Закройте крышку, для этого поверните ее против часовой стрелки до упора, чтобы стрелка на ручке крышки находилась между надписями «1» и «1» на ручке корпуса.
- Мультиварка начнет работу без нагнетания давления, если крышка не заблокирована, или не закрыта.
- Установите указатель регулятора давления таким образом, чтобы он указывал на «0».
- Включите питание, после чего загорятся индикаторы панели управления.
- Вам нет необходимости устанавливать время и величину давления. При выборе вами программы данные установки будут сделаны автоматически, настройки для каждой программы представлены в таблице. Более полное описание работы программ смотрите в книге рецептов.

№	Программа	Предустановленное время, мин.	Шаг изменения времени	Возможное время приготовления, мин.	Температура	Комментарии
1	Рыба	12	1	10 -16	изменяется за счет времени нагнетания давления	Приготовление с использованием функции скороварки. Отсчет времени программы начинается после достижения установленных желаемых параметров (время, и соответственно давление). По окончании программы автоматически включается функция Подогрев (которая длится максимально 24 час)
2	Бобовые	15	1	5-30		
3	Мясо / Птица	25	1	15-45		
4	Язык / Холодец	35	1	20-60		
5	Овощи	12	1	8-18		
6	Паста	10	1	8 -15		
7	Крупа / Сухофрукты	40	1	20 -60		
8	Свекла / Картофель	10	1	8 - 16		
9	Фрукты	5	1	3 - 10		
10	Отсрочка старта	шаг 30 минут (установка от 30 минут до 24 часов)				
11	Подогрев / отмена	—	—	—		

РАБОТА МЕНЮ

- Чтобы выбрать программу приготовления нажмите соответствующую кнопку на панели управления, при этом будет гореть световой индикатор выбранной программы.
- После выбора нужной вам программы на дисплее будет отображаться предустановленное время выбранной программы.
- После закрытия мультиварки и блокировки крышки начинается нагнетание давления и повышение температуры до необходимого уровня. Только после достижения заданных программой параметров, начинается отсчет времени.

ТАЙМЕР

- Кнопками «+» «-» вы можете поменять время работы программы согласно рецепту, при этом установленное время будет отображаться на дисплее.
- Для этого выберите нужную программу приготовления, нажав на соответствующую кнопку.
- Нажимая кнопки «+» «-» установите нужное время приготовления, периоды изменения времени приготовления приведены в таблице.

ОТСРОЧКА СТАРТА

- Данная функция позволяет отложить время начала приготовления.
- Выберите нужную программу приготовления, нажав на соответствующую кнопку.
- Нажмите кнопку «ОТСРОЧКА СТАРТА» и кнопками «+» «-» установите нужное время отсрочки. Максимальное время отсрочки старта составляет 24 часа. При этом время отсрочки будет отображаться на дисплее.

ПОДОГРЕВ/ОТМЕНА

- При необходимости, нажав на кнопку «ПОДОГРЕВ/ ОТМЕНА» вы можете остановить процесс приготовления.
- Функция подогрева работает автоматически и включается только после окончания приготовления.

- Максимальное время подогрева составляет 12 часов.
- Данную функцию можно использовать для подогрева блюда. Для этого положите блюдо, которое необходимо подогреть в чашу и нажмите кнопку «ПОДОГРЕВ/ ОТМЕНА».

ОКОНЧАНИЕ РАБОТЫ

- По окончании работы, когда давление внутри мультиварки достигнет максимального значения, специальный поплавок внутри крышки поднимется вверх и заблокирует ее (поплавок при этом не виден).
- По окончании приготовления передвиньте регулятор давления в положение «». Пар начнет выходить из прибора. Через 5-7 минут поплавок сам опустится вниз, и вы сможете открыть крышку.
- Затем передвиньте регулятор давления в положение «0». После чего можно открывать крышку.
- **ВНИМАНИЕ!** Будьте осторожны, когда выходит пар. Во избежание ожогов, не подставляйте руки и лицо под струю пара.
- **ВНИМАНИЕ!** При этом нужно быть предельно осторожным и поворачивать регулятор только в кухонных перчатках, так как пар будет выходить не только через клапан регулировки давления, но и через регулятор давления.

ПРЕИМУЩЕСТВА МУЛЬТИВАРКИ

- Многофункциональные программы.
- Автоматическое управление всем процессом.
- Отсрочка времени начала приготовления.
- Высокий тепловой коэффициент полезного действия с экономией 60% энергии и 70% времени.
- Полностью герметичная конструкция для сохранения питательных веществ и вкуса, а также придания пище мягкости.
- Легко очищаемая чаша мультиварки с двойным антипригарным покрытием и долговечный корпус из нержавеющей стали продлевают срок службы прибора.

НАДЕЖНЫЕ ЗАЩИТНЫЕ УСТРОЙСТВА:

- Защитное устройство крышки: давление внутри не поднимется, пока крышка и корпус не совпали, и не заблокированы.
- Блокирующий термостат устройства: этот функциональный элемент предотвращает перегревание. Нагрев остановится, если в чаше ничего нет, или температура поднялась выше установленного уровня. (Например: если вы забыли налить воду или положить еду в чашу, нагрев остановится)
- Защита от превышения температурного режима программы: когда температура поднимется до максимального заданного уровня, подача электроэнергии будет отключена автоматически.
- Устройство контроля давления: когда рабочее давление достигнет максимума при приготовлении пищи (около 75 кПа), реле давления отключит электроэнергию от нагревательной плиты, чтобы устройство работало под безопасным давлением. Устройство контроля давления отключит устройство при превышении заданного температурного режима.
- Клапан - ограничитель давления в устройстве: когда температура и давление внутри устройства превысят максимально возможное значение давления (90 кПа), давление будет автоматически снижаться благодаря встроенному клапану ограничения давления.
- Безопасная крышка: при неисправном клапане ограничения давления, давление в скороварке может подняться до максимума (90 кПа), в этом случае пар сможет постепенно выйти через стыки между краем крышки и стенками мультиварки.
- Защита клапана ограничителя давления: под клапаном есть специальная заслонка, которая предотвращает загрязнения клапана частицами пищи, которые могут заблокировать выход пара и снижение давления.

ПРЕДУПРЕЖДЕНИЯ ПОЛЬЗОВАТЕЛЮ

- Когда варятся жидкие блюда, такие как суп, выпускайте пар только после того, как мультиварка остынет и клапан регулировки давления опустится. Для того, чтобы остудить ее быстрее, вы можете положить на крышку мокрое полотенце.
- В момент выпуска пара ни в коем случае не приближайте руки или лицо к отверстию для выхода пара.
- Во время процесса варки не прикасайтесь к крышке.

ОЧИСТКА И УХОД

- Прибор следует регулярно чистить и удалять с его поверхности любые остатки пищи.
- Перед очисткой всегда отключайте устройство от электросети и давайте ему полностью остыть (нагревательный элемент некоторое время после использования остается горячим).
- Протрите панель управления, внешнюю и внутреннюю поверхности влажной тканью с моющим средством, после чего вытрите насухо. Не мойте корпус в воде и не распыляйте воду на него.
- Вымойте чашу теплой водой с моющим средством и вытрите насухо. Желательно мыть чашу сразу после приготовления пищи.
- Извлеките контейнер для сбора конденсата, тщательно промойте его, после чего протрите сухой тканью и поместите назад.
- Снимите внутреннюю часть и уплотнительное кольцо и тщательно промойте.
- Тщательно вымойте внутреннюю поверхность крышки, регулятор давления и клапан регулировки давления, после чего досуха протрите их мягкой тканью.
- Установите внутреннюю часть крышки и кольцо обратно на крышку.
- **ВНИМАНИЕ!** Не мойте съемные части мультиварки в посудомоечной машине.
- Чашу можно мыть в посудомоечной машине.

ХРАНИЕНИЕ

- Убедитесь, что прибор отключен от электросети и полностью остыл. Выполните все требования раздела «ОЧИСТКА И УХОД».
- Храните мультиварку с приоткрытой крышкой в сухом чистом месте.

УСТРАНЕНИЕ НЕИСПРАВНОСТЕЙ

№	Неисправность	Причина	Устранение неисправностей
1	Трудно закрыть крышку	Уплотнительное кольцо крышки плохо установлено.	Установите кольцо крышки правильно.
2	Трудно открыть крышку	Клапан остался в поднятом положении после выпуска пара.	Осторожно поверните регулятор давления в положение «OPEN».
3	Пар выходит из-под крышки	Не установлено уплотнительное кольцо крышки.	Установите уплотнительное кольцо крышки.
		Уплотнительное кольцо крышки загрязнено остатками пищи.	Очистите уплотнительное кольцо крышки.
		Уплотнительное кольцо крышки повреждено.	Замените уплотнительное кольцо крышки.

		Крышка не заперта.	Заприте крышку.
4	Пар выходит из клапана регулировки давления непрерывно	Клапан загрязнен остатками пищи.	Очистите уплотнительное кольцо клапана.
		Уплотнительное кольцо клапана повреждено.	Замените уплотнительное кольцо клапана.
5	Клапан регулировки давления не поднимается	Пар выходит из-под крышки или регулятора давления.	Обратитесь в сервисный центр для проверки, ремонта или настройки.



- Данный символ на изделии, упаковке и/или сопроводительной документации означает, что использованные электрические и электронные изделия и батарейки не должны выбрасываться вместе с обычными бытовыми отходами. Их следует сдавать в специализированные пункты приема.
- Для получения дополнительной информации о существующих системах сбора отходов обратитесь к местным органам власти.
- Правильная утилизация поможет сберечь ценные ресурсы и предотвратить возможное негативное влияние на здоровье людей и состояние окружающей среды, которое может возникнуть в результате неправильного обращения с отходами.

UA ІНСТРУКЦІЯ З ЕКСПЛУАТАЦІЇ

- Шановний покупець! Ми вдячні Вам за придбання продукції торговельної марки SCARLETT та довіру до нашої компанії. SCARLETT гарантує високу якість та надійну роботу своєї продукції за умови дотримання технічних вимог, вказаних в посібнику з експлуатації.
- Термін служби виробу торгової марки SCARLETT у разі експлуатації продукції в межах побутових потреб та дотримання правил користування, наведених в посібнику з експлуатації, складає 2 (два) роки з дня передачі виробу користувачеві. Виробник звертає увагу користувачів, що у разі дотримання цих умов, термін служби виробу може значно перевищити вказаний виробником строк.

ЗАХОДИ БЕЗПЕКИ

- Уважно прочитайте дану інструкцію перед експлуатацією приладу, щоб запобігти поломкам при використанні.
- Неправильне поводження з приладом може призвести до його пошкодження та заподіяти шкоду користувачеві.
- Перш ніж увімкнути прилад, перевірте, чи відповідають технічні характеристики, вказані на виробі, параметрам електромережі.
- **УВАГА!** Вилка кабелю живлення має дріт і контакт заземлення. Підключайте прилад тільки до відповідних заземлених розеток.
- Прилад призначений для використання тільки в побутових цілях. Прилад не призначений для промислового та комерційного застосування, а також для використання:
 - у кухонних зонах для персоналу в магазинах, офісах та інших виробничих приміщеннях;
 - у фермерських будинках;
 - клієнтами у готелях, мотелях, пансіонатах та інших схожих місцях проживання.
- Використовувати лише в приміщеннях.
- Завжди відключайте пристрій від електромережі перед очищенням або, якщо Ви його не використовуєте.
- Прилад не призначений для використання особами (у тому числі дітей) зі зниженими фізичними, сенсорними чи розумовими здібностями або за відсутності в них життєвого досвіду чи знань, якщо вони не знаходяться під наглядом чи не проінструктовані про використання приладу особою, що відповідає за їхню безпеку.
- Діти повинні знаходитись під наглядом задля недопущення ігор з приладом. Не залишайте увімкнений прилад без нагляду.
- Не використовуйте приладдя, що не входить до комплекту поставки.
- Не можна використовувати пристрій з пошкодженим кабелем живлення та/або вилкою. З метою уникнення небезпеки, пошкоджений кабель живлення необхідно замінити в авторизованому сервісному центрі.
- У разі пошкодження кабелю живлення його слід замінити спеціальним кабелем, отриманим у виробника чи сервісної служби.
- Не занурюйте прилад та кабель живлення у воду чи іншу рідину. Якщо це сталося, негайно вимкніть пристрій з електромережі та перш ніж користуватися ним надалі, перевірте працездатність й безпечність приладу у кваліфікованих спеціалістів.
- Слідкуйте, щоб кабель живлення не торкався гострих країв та гарячих поверхонь.
- Не тягніть за кабель живлення, не перекручуйте й не обмотуйте його навколо пристрою.
- В разі ушкодження ущільнюючого кільця, слід звернутися до сервісного центру для його заміни.
- **УВАГА!** Забороняється із силою відчиняти кришки, поки тиск у мультиварці не знизиться.
- Коли варяться рідкі страви, такі як суп, випускайте пару тільки після того, як мультиварка охолоне й клапан регулювання тиску опуститься. Для того, щоб охолодити її швидше, ви можете покласти на кришку мокрий рушник.
- В момент випуску пари ні в якому разі не наближайте руки або обличчя до отвору для виходу пари.
- Під час процесу варіння не торкайтеся кришки.
- Нічим не накривайте прилад під час роботи.
- Внутрішню поверхню приладу, чашу й нагрівальний елемент слід тримати в чистоті.
- Задля запобігання опіків тримайте своє обличчя й руки подалі від випускного отвору під час випуску пари та не торкайтеся кришки під час роботи.
- Регулярно очищуйте й перевіряйте клапан регулювання тиску щоб запобігти його забрудненню.
- Перед початком приготування регулятор тиску повинен знаходитись в зачиненому положенні (положення CLOSE).
- **УВАГА!** Не вмикайте прилад, поки кришка не зачинена.
- **УВАГА!** Не переміщуйте прилад під час приготування, коли він з'єднаний з електромережею.
- Для переміщення мультиварки тримайте за ручки корпусу, а не за ручку кришки.
- Не намагайтеся самостійно ремонтувати прилад або замінювати будь-які деталі. У разі виявлення порушень у роботі звертайтеся у найближчий Сервісний центр.
- Якщо виріб деякий час знаходився за температури нижче 0°C, перед увімкненням його слід витримати у кімнатних умовах не менше 2 годин.
- Виробник залишає за собою право без додаткового оповіщення вносити незначні зміни до конструкції виробу, які кардинально не впливають на його безпеку, працездатність й функціональність.

- Дата виробництва вказана на виробі та/або на упаковці, а також у супровідній документації.
- Обладнання відповідає вимогам Технічного регламенту обмеження використання деяких небезпечних речовин в електричному та електронному обладнанні.

ВСТАНОВЛЕННЯ

- Принцип роботи мультиварки полягає в тому, що за умови збільшеного тиску температура кипіння води стає більшою за 100 °С. За рахунок цього скорочується час приготування продуктів. Будьте максимально уважні й обережні під час роботи з мультиваркою.
- Переконайтеся в тому, що всередині мультиварки немає пакувальних матеріалів та сторонніх предметів.
- Перевірте, чи не пошкодились під час транспортування: кришка; корпус; додаткові приналежності. У разі виявлення будь-яких дефектів, не вмикайте прилад; зверніться до продавця або у сервісний центр.
- Встановіть прилад на суху, рівну та жаростійку поверхню, не менш ніж за 30 см від краю робочої поверхні.
- Не встановлюйте прилад поблизу горючих матеріалів, вибухових речовин и samozapalювальних газів.
- Не ставте прилад поряд з газовою чи електричною плитами, а також іншими джерелами тепла.
- Не розміщуйте прилад у безпосередній близькості до стіни або меблів.
- Нічого не кладіть на мультиварку.
- Мультиварку не слід розміщувати в шафі. Для нормальної роботи приладу необхідно забезпечити вільний простір для вентиляції не менше: 20 см зверху й не менше 5 см з боків.
- Для перемішування продуктів використовуйте дерев'яні або пластикові ложки для попередження ушкодження антипригарного покриття.

ПІДГОТОВКА ДО РОБОТИ

- В першу чергу протріть чашу, поверхню нагрівача й внутрішню поверхню мультиварки.
- Наповнюючи чашу мультиварки водою, не перевищуйте рівня МАХ.
- Налийте воду й покладіть продукти в чашу. Не заповнюйте ємність мультиварки більш ніж на 3/5 її об'єму. У разі готування продуктів, що мають здатність набухати в гарячій воді (рис, сухі овочі) або виділяти піну, не наповнюйте каструлю більш ніж наполовину її об'єму. При цьому загальний об'єм продуктів і води не повинен бути меншим 1/5 повного об'єму чаші.
- Покладіть чашу всередину мультиварки.
- Встановіть ущільнююче кільце на внутрішню кришку.
- Надягніть на кришку внутрішню частину кришки.
- Покрутіть кришку вліво й вправо, щоб встановити її в правильному положенні.
- Закрийте кришку, для цього поверніть її проти годинникової стрілки до упору, щоб стрілка на ручці кришки знаходилась між написами «1» і «1» на ручці корпусу.
- Мультиварка не почне роботу, якщо кришка незачинена.
- Встановіть вказівник регулятора тиску таким чином, щоб він вказував на «0».
- Увімкніть живлення, після чого засвітяться індикатори панелі управління.
- Немає необхідності встановлювати час та розмір тиску. При виборі програми, налаштування будуть зроблені автоматично, налаштування для кожної програми вказані в таблиці. Більш повний опис роботи програм дивіться в книзі рецептів.

№	Програма	Попередньо встановлений час, хв.	Крок зміни часу	Можливий час приготування, хв.	Температура	Коментарі
1	Риба	12	1	10 -16	змінюється за рахунок часу нагнітання тиску	Приготування з використанням функції скороварки. Відлік часу програми починається після досягнення встановлених бажаних параметрів (час та відповідно тиск). Після закінчення програми автоматично вмикається функція Підігрів (яка продовжується максимально 12 годин)
2	Бобові	15	1	5-30		
3	М'ясо / Птиця	25	1	15-45		
4	Язик / Холодець	35	1	20-60		
5	Овочі	12	1	8-18		
6	Паста	10	1	8 -15		
7	Крупа / Сухофрукти	40	1	20 -60		
8	Буряк / Картопля	10	1	8 - 16		
9	Фрукти	5	1	3 - 10		
10	Відтермінування старту	крок 30 хвилин (встановлення від 30 хв. до 24 год.)				
11	Підігрів / відміна	–	–	–		

РОБОТА МЕНЮ

- Щоб обрати програму приготування натисніть відповідну кнопку на панелі управління, при цьому буде світити світловий індикатор обраної програми.
- Після обрання потрібної вам програми на дисплеї буде відображатися попередньо встановлений час обраної програми.
- Після закриття мультиварки і блокування кришки починається нагнітання тиску і підвищення температури до необхідного рівня. Тільки після досягнення заданих програмою параметрів, починається відлік часу.

ТАЙМЕР

- Кнопками «+» «-» ви можете змінити час роботи програми згідно з рецептом, при цьому встановлений час буде відображатися на дисплеї.
- Для цього оберіть потрібну програму приготування, натиснувши на відповідну кнопку.
- Натискаючи кнопки «+» «-» встановіть потрібний час приготування, періоди зміни часу приготування вказані в таблиці.

ВІДТЕРМІНУВАННЯ СТАРТУ

- Ця функція дозволяє відкласти час початку приготування.
- Оберіть потрібну програму приготування, натиснувши на відповідну кнопку.
- Натисніть кнопку «ОТСРОЧКА СТАРТА» (ВІДТЕРМІНУВАННЯ СТАРТУ) й кнопками «+» встановіть потрібний час відтермінування. Максимальний час відтермінування старту складає 24 години. При цьому час відтермінування буде відображатися на дисплеї.

ПІДІГРІВ/ВІДМІНА

- За необхідності, натиснувши на кнопку «ПОДОГРЕВ/ ОТМЕНА» (ПІДІГРІВ/ВІДМІНА), ви можете зупинити процес приготування.
- Функція підігріву працює автоматично й вмикається тільки після закінчення приготування.
- Максимальний час підігріву складає 12 годин.
- Цю функцію можна використовувати для підігріву страв. Для цього покладіть страву, яку необхідно підігріти, в чашу й натисніть кнопку «ПОДОГРЕВ/ ОТМЕНА» (ПІДІГРІВ/ ВІДМІНА).

ЗАКІНЧЕННЯ РОБОТИ

- Після закінчення роботи, коли тиск всередині мультиварки досягне максимального значення, спеціальний поплавков всередині кришки підніметься вверх й заблокує її (поплавок при цьому невидимий).
- Після закінчення приготування пересуньте регулятор тиску в положення «↑». Пара почне виходити з приладу. Через 5-7 хвилин поплавок самостійно опуститься вниз і ви зможете відчинити кришку.
- Потім пересуньте регулятор тиску в положення «0». Після чого можна відчинити кришку.
- УВАГА! Будьте обережні коли виходить пара. З метою запобігання опіків не підставляйте руки й обличчя під потік пари.
- УВАГА! При цьому потрібно бути максимально обережним й повертати регулятор тільки в кухонних рукавицях, оскільки пара буде виходити не тільки через клапан регулювання тиску, а й через регулятор тиску.

ПЕРЕВАГИ МУЛЬТИВАРКИ

- Багатофункціональні програми.
- Автоматичне управління усім процесом.
- Відкладення часу початку приготування.
- Високий тепловий коефіцієнт корисної дії з економією 60% енергії й 70% часу.
- Повністю герметична конструкція для збереження поживних речовин й смаку, а також надання їжі м'якості.
- Чаша мультиварки, що легко очищується, з подвійним антипригарним покриттям й довговічний корпус із неіржавіючої сталі подовжують термін служби приладу.
- НАДІЙНІ ЗАХИСНІ ПРИСТРОЇ:
- Захисний пристрій кришки: тиск всередині не підніметься, поки кришка й корпус не співпали й не заблоковані.
- Блокувальний термостат пристрою: цей функціональний елемент попереджає перегрівання. Нагрівання припиниться, якщо в чаші нічого немає або температура піднялась вище встановленого рівня (наприклад, якщо ви забули налити воду або покласти їжу в чашу, нагрівання зупиниться).
- Захист від перевищення температурного режиму програми: коли температура підніметься до максимального заданого рівня, подача електроенергії буде припинена автоматично.
- Пристрій контролю тиску: коли робочий тиск досягне максимуму при приготуванні їжі (біля 75 кПа), реле тиску вимкне електроенергію від нагрівальної плити, щоб пристрій працював під безпечним тиском. Пристрій контролю тиску вимкне прилад у разі перевищення заданого температурного режиму.
- Клапан-обмежувач тиску в приладі: коли температура й тиск всередині приладу перевищать максимально можливе значення тиску (90 кПа), тиск буде автоматично знижуватись завдяки вмонтованому клапану обмеження тиску.
- Безпечна кришка: при несправному клапані обмеження тиску, тиск у скороварці може піднятися до максимуму (90 кПа), в цьому випадку пара зможе поступово вийти через стики між краєм кришки й стінками мультиварки.
- Захист клапану-обмежувача тиску: під клапаном-обмежувачем тиску є спеціальна засувка, яка попереджає забруднення клапану часточками їжі, які можуть блокувати вихід пари й зниження тиску.

ПОПЕРЕДЖЕННЯ КОРИСТУВАЧЕВІ

- Коли варяться рідкі страви, як суп, випускайте пару тільки після того, як мультиварка охолоне й клапан регулювання тиску опуститься. Для того, щоб охолодити її швидше, ви можете покласти на кришку мокрий рушник.
- В момент випуску пари ні в якому разі не наближайте руки або обличчя до отвору для виходу пари.
- Під час процесу варіння не торкайтеся кришки.

ОЧИЩЕННЯ Й ДОГЛЯД

- Прилад слід регулярно чистити й видаляти з його поверхні будь-які залишки їжі.
- Перед очищенням вимкніть мультиварку, від'єднайте її від електромережі й дайте приладу охолонути.
- Протріть панель управління, зовнішню й внутрішню поверхні вологою тканиною з м'яким засобом, після чого витріть досуха. Не мийте корпус у воді й не розпилюйте воду на нього.
- Вимийте чашу теплою водою з м'яким засобом й витріть досуха. Бажано мити чашу одразу після приготування їжі.
- Вийміть контейнер для збору конденсату, ретельно промийте його, після чого протріть сухою тканиною й покладіть назад.
- Зніміть внутрішню частину й ущільнююче кільце й ретельно промийте їх.

- Ретельно вимийте внутрішню поверхню кришки, регулятор тиску й клапан регулювання тиску, після чого досуха протріть їх м'якою тканиною.
- Встановіть внутрішню частину кришки й кільце назад на кришку.
- **УВАГА!** Не мийте знімні частини мультитварки в посудомийній машині.
- Чашу можна мити в посудомийній машині.

ЗБЕРІГАННЯ

- Переконайтеся, що прилад вимкнений з електромережі й повністю охолонув. Виконайте всі вимоги розділу "ОЧИЩЕННЯ ТА ДОГЛЯД". Зберігайте мультитварку з привідчиною кришкою в сухому чистому місці.

УСУНЕННЯ НЕСПРАВНОСТЕЙ

№	Несправність	Причина	Усунення несправностей
1	Важко зачинити кришку	Ущільнююче кільце кришки погано встановлене.	Встановіть кільце кришки правильно.
2	Важко відчинити кришку	Клапан залишився у піднятому положенні після випуску пари.	Обережно поверніть регулятор тиску в положення «OPEN».
3	Пара виходить з-під кришки	Не встановлено ущільнююче кільце кришки.	Встановіть ущільнююче кільце кришки.
		Ущільнююче кільце кришки забруднене залишками їжі.	Очистіть ущільнююче кільце кришки.
		Ущільнююче кільце кришки пошкоджено.	Замініть ущільнююче кільце кришки.
		Кришка незачинена.	Зачиніть кришку.
4	Пара виходить із клапана регулювання тиску безперервно	Клапан забруднений залишками їжі.	Очистіть ущільнююче кільце клапана.
		Ущільнююче кільце клапана пошкоджено.	Замініть ущільнююче кільце клапана.
5	Клапан регулювання тиску не піднімається	Пара виходить з-під кришки або регулятора тиску.	Зверніться у сервісний центр для перевірки, ремонту або налаштування.



- Цей символ на виробі, упаковці та/або в супровідній документації означає, що електричні та електронні вироби, а також батарейки, що були використані, не повинні викидатися разом із звичайними побутовими відходами. Їх потрібно здавати до спеціалізованих пунктів прийому.
- Для отримання додаткової інформації щодо існуючих систем збору відходів зверніться до місцевих органів влади.
- Належна утилізація допоможе зберегти цінні ресурси та запобігти можливому негативному впливу на здоров'я людей і стан навколишнього середовища, який може виникнути в результаті неправильного поводження з відходами.

ҚАЗ Пайдалану жөніндегі нұсқаулық

- Құрметті сатып алушы! SCARLETT сауда таңбасының өнімін сатып алғаныңыз үшін және біздің компанияға сенім артқаныңыз үшін Сізге алғыс айтамыз. Іске пайдалану нұсқаулығында суреттелген техникалық талаптар орындалған жағдайда, SCARLETT компаниясы өзінің өнімдерінің жоғары сапасы мен сенімді жұмысына кепілдік береді.
- SCARLETT сауда таңбасының бұйымын тұрмыстық мұқтаждар шеңберінде пайдаланған және іске пайдалану нұсқаулығында келтірілген пайдалану ережелерін ұстанған кезде, бұйымның қызмет мерзімі бұйым тұтынушыға табыс етілген күннен бастап 2 (екі) жылды құрайды. Аталған шарттар орындалған жағдайда, бұйымның қызмет мерзімі өндіруші көрсеткен мерзімнен айтарлықтай асуы мүмкін екеніне өндіруші тұтынушылардың назарын аударады.

ҚАУІПСІЗДІК ШАРАЛАРЫ

- Пайдалану кезінде бұзылмауы үшін құралды қолданудың алдында осы нұсқауды ықыласпен оқып шығыңыз.
 - Қауіпсіздік бойынша маңызды нұсқаулар. Мұқият оқып шығыңыз да, болашақта қарау үшін сақтап қойыңыз.
 - Құрылғыны дұрыс пайдаланбаса, бұл оның бұзылуына әкелуі және пайдаланушыға зиян келтіруі мүмкін.
 - Алғаш рет іске қосар алдында бұйымда көрсетілген техникалық сипаттамалардың электр желісінің параметрлеріне сәйкес келетін-келмейтінін тексеріңіз.
- ЕСКЕРТУ!** Қуат сымының ашасында жерге тұйықтау сымы мен түйіспесі бар. Аспапты тек жерге тұйықталған тиісті розеткаларға қосыңыз.
- Аспап тек тұрмыстық мақсаттарда ғана пайдалануға арналған. Аспап өнеркәсіптік және сауда-саттық мақсатында қолдануға, сондай-ақ мына жерлерде пайдалануға арналмаған:
 - дүкендердегі, кеңселердегі және басқа да өнеркәсіптік үй-жайлардағы қызметкерлерге арналған асүй аймақтарында;
 - фермерлердің үйлерінде;
 - қонақүйлерде, мотельдерде, пансионаттарда және соларға ұқсас тұрғын жайларда клиенттердің пайдалануына арналмаған.
 - Сыртта, үйден тыс пайдаланбаңыз.
 - Құрылғыны тазалар алдында немесе егер оны пайдаланбасаңыз, электр желісінен әрқашан ажыратып қойыңыз.
 - Дене, жүйке не болмаса ақыл-ой кемістігі бар, немесе осы құрылғыны қауіпсіз пайдалану үшін тәжірибесі мен білімі жеткіліксіз адамдардың (соның ішінде балалардың) қауіпсіздігі үшін жауап беретін адам қадағаламаса немесе аспапты пайдалану бойынша нұсқау бермесе, олардың бұл аспапты қолдануына болмайды.
 - Балалар аспаппен ойнамауы үшін оларды үнемі қадағалап отыру керек. Тоққа қосылған аспапты бақылаусыз қалдырмаңыз.
 - Жеткізілім жинағына кірмейтін керек-жарақтарды пайдалануға болмайды.
 - Құрылғыны бүлінген қорек сымымен және (немесе) ашасымен бірге пайдалануға болмайды. Қатерден сақтану үшін бүлінген қорек сымын уәкілетті сервис орталығында ауыстырту керек.
 - Аспапты және қорек сымын суға немесе басқа сұйық заттарға малмаңыз. Егер ондай жағдай орын алса, құрылғыны электр желісінен ажыратыңыз да, оны қайтадан пайдаланбас бұрын аспаптың жұмысы мен қауіпсіздігін білікті мамандарға тексертіп алыңыз.
 - Қорек сымының өткір ұштар мен ыстық беткі қабаттарға тимеуін қадағалаңыз.
 - Қорек сымынан тартпаңыз, оны шиыршықтамаңыз және құрылғыны айналдырып орамаңыз.
 - Тығыздауыш шығыр бүлінген жағдайда, оны ауыстыру үшін техникалық қызмет көрсету орталығына хабарласу керек.

- ЕСКЕРТУ! Әмбебап пісіргіштегі қысым төмендемейінше қақпақты ашу үшін күш салуға тыйым салынады.
- Көже сияқты сұйық тағамдарды пісіру кезінде буды тек әмбебап пісіргіш суып, клапан төмен түскеннен кейін ғана шығарыңыз. Оны тезірек суыту үшін қақпақты дымқыл сүлгінің үстіне қоюыңызға болады.
- Бу шығып жатқан кезде қолыңызды немесе бетіңізді бу шығатын саңылауға ешқандай жағдайда да жақындатпаңыз.
- Тамақ пісіп жатқан кезде қақпақты ұстамаңыз.
- Аспап жұмыс істеп тұрған кезде оның үстін ештеңемен жаппаңыз.
- Аспаптың ішкі қабатын, шара мен қыздырғыш элементті таза ұстау керек.
- Күйіп қалмас үшін бетіңіз бен қолыңызды бу шығарған кезде бу шығатын саңылаудан алыс ұстаңыз және жұмыс істеп тұрғанда қақпақты ұстамаңыз.
- Қысымды реттейтін тетіктің клапанының кірлеуіне жол бермес үшін оны үнемі тазалап, тексеріп тұрыңыз.
- Тағам дайындауға кірісердің алдында қысымды реттейтін тетік жабық қалыпта (CLOSE қалпында) тұруға тиіс.
- ЕСКЕРТУ! Қақпағы жабылмай тұрып аспапты іске қоспаңыз.
- ЕСКЕРТУ! Тамақ дайындау кезінде, аспап электр желісіне қосұлы тұрғанда оны қозғамаңыз.
- Әмбебап пісіргішті жылжыту үшін қақпағының тұтқасынан емес, корпусының тұтқаларынан ұстаңыз.
- Аспапты өз бетіңізбен жөндеугенемесе қандай да бір бөлшектерін ауыцстыруға әрекет жасамаңыз. Ақаулық анықталған жағдайда жақын жердегі Сервис орталығына хабарласыңыз.
- Егер бұйым біршама уақыт 0°C-тан төмен температурада тұрған болса, оны тоққа қосар алдында бөлме температурасында кем дегенде 2 сағат ұстау керек.
- Өндіруші қосымша ескертпестен бұйымның қауіпсіздігіне, жұмыс өнімділігі мен жұмыс мүмкіндіктеріне түбегейлі әсер етпейтін болмашы өзгерістерді оның құрылмасына енгізу құқығын өзінде қалдырады.
- Өндірілген күні өнімде және/немесе қорапта, сондай-ақ қосымша құжаттарда көрсетілген.

ОРНАТУ

- Әмбебап пісіргіштің жұмысының негізгі қағидасы – қысым көтеріңкі болғанда, судың қайнау температурасы 100 °C градустан асады. Осының есебінен тамақ дайындау уақыты қысқарады. Әмбебап пісіргішпен жұмыс істеген кезде аса абай болыңыз және сақтық танытыңыз.
- Әмбебап пісіршіштің ішінде орауыш материалдар мен бөгде заттардың жоқ екенін тексеріңіз.
- Тасымалдау кезінде төмендегілердің бүлінбегенін тексеріңіз: қақпақ; корпус; қосымша керек-жарақтар. Кез келген ақаулық анықталған жағдайда аспапты тоққа қоспаңыз; сатушыға немесе сервис орталығына хабарласыңыз.
- Аспапты құрғақ, біртегіс әрі ыстыққа төзімді беткі қабатқа, шетінен кем дегенде 30 см алыс орнатыңыз.
- Аспапты жанғыш материалдардың, жарылғыш заттардың және өздігінен тұтанғыш газдардың жанында орнатпаңыз.
- Аспапты газ немесе электр пештерінің, сондай-ақ басқа жылу көздерінің қасына қоймаңыз.
- Аспапты қабырғаға немесе жиһазға тым жақын жерде орналастырмаңыз.
- Әмбебап пісіргіштің үстіне ештеңе қоймаңыз.
- Әмбебап пісіргішті шкафтың ішіне орналастыруға болмайды. Аспаптың қалыпты жұмыс істеуі үшін желдету мақсатында үстіңгі жағынан кем дегенде 20 см және бүйір жақтарынан кем дегенде 5 см бос кеңістікті қамтамасыз ету қажет.
- Азық-түлікті араластырған кезде аспаптың жабыспайтын қабатын бүлдіріп алмау үшін ағаштан немесе пластмассадан жасалған қасықтарды пайдаланыңыз.

ЖҰМЫСҚА ДАЙЫНДАУ

- Ең бірінші кезекте шараны, қыздырғыштың беткі қабатын және әмбебап пісіргіштің ішкі жағының беткі қабатын сүртіңіз.
- Әмбебап пісіргішке су құйған кезде MAX деңгейінен асырмаңыз.
- Шараға су құйып, азық-түлікті салыңыз. Азық-түлікті әмбебап пісіргіштің шарасының 3/5 көлемінен асырмай салыңыз. Ыстық суда бөрте алатын (күріш, құрғақ көкөніс) немесе көбік түзетін азық-түлікті пісірген кезде, кәстрөлдің көлемінің жартысынан асыра толтыруға болмайды. Бұл орайда азық-түлік пен судың жалпы көлемі шараның толық көлемінің кем дегенде 1/5 бөлігінде болуға тиіс.
- Шараны әмбебап пісіргіштің ішіне қойыңыз.
- Тығыздауыш шығырды ішкі қақпаққа орнатыңыз.
- Қақпақтың үстінен оның ішкі бөлігін киігізіңіз.
- Қақпақты дұрыс қалпына орнату үшін оны оңға-солға бұраңыз.
- Қақпақты жабыңыз, бұл үшін оның тұтқасындағы меңзер корпусының тұтқасындағы «1» және «1» жазуларының ортасында тұруы үшін қақпақты сағат тілінің бағытына қарсы түбіне дейін тірелгенше бұраңыз.
- Егер қақпағы жабылмаса, әмбебап пісіргіштің жұмысы басталмайды.
- Қысым реттегіштің көрсеткіші «0» жазуын нұсқап тұратындай етіп орнатыңыз.
- Тоққа қосыңыз, содан кейін басқару панеліндегі индикаторлар жанады.
- Уақытты және қысымның мөлшерін орнату қажет емес. Сіз бағдарламаны таңдаған кезде, орнату деректері автоматты түрде жасалады, әр бағдарламаға арналған параметрлер кестеде келтірілген. Бағдарламалардың жұмысының толығырақ сипаттамасын рецепттер кітабынан қараңыз.

№	Бағдарлама	Алдын ала орнатылған уақыт, мин.	Уақытты өлшеу қадамы	Болжамды тамақ пісіру уақыты, мин	Температура	Түсіндірме
1	Балық	12	1	10 -16	қысымды айдау уақыты есебінен өзгереді	Жылдам пісіргіш функциясын пайдаланып пісіру. Бағдарлама жұмысының санағы белгіленген қалаулы параметрлерге (уақыт және соған сәйкес уақыт) жеткеннен кейін басталады. Бағдарлама
2	Бұршақ тұқымдастар	15	1	5-30		
3	Ет / құс еті	25	1	15-45		
4	Тіл / Дірілдек	35	1	20-60		

5	Көкөніс	12	1	8-18	аяқталғаннан кейін Подогрев (жылыту) функциясы автоматты түрде іске қосылады (ол ең көбі 12 сағатқа созылады)
6	Макарон	10	1	8 -15	
7	Жарма / Кептірілген жеміс-жидек	40	1	20 -60	
8	Қызылша / Картоп	10	1	8 - 16	
9	Жеміс-жидек	5	1	3 - 10	
10	Бастауды кейінге қалдыру	30 минуттық қадам (30 минуттан 24 сағатқа дейін орнатылады)			
11	Жылыту / Болдырмау	–	–	–	

ЖҰМЫСЫ**МӘЗІР**

- Тамақ дайындау бағдарламасын таңдау үшін басқару панеліндегі тиісті түймені басыңыз, сол кезде таңдалған бағдарламаның жарықтама индикаторы жанады.
- Керекті бағдарламаны таңдағаннан кейін дисплейде таңдалған бағдарламаның алдын ала орнатылған уақыты бейнеленеді.
- Қақпақты жабу және құлыптау кейін Multivarkі қалаған деңгейге қысыммен және температураның өсуі басталады. Тек осы бағдарламаның параметрлерін жеткеннен кейін, кері санақ басталады.

ТАЙМЕР

- «+» «-» түймелерінің көмегімен бағдарламаның жұмысын рецептке сәйкес өзгертуіңізге болады, бұл орайда алдын ала орнатылған уақыт дисплейде көрсетіледі.
- Бұл үшін тиісті түймені басу арқылы керекті бағдарламаны таңдаңыз.
- «+» «-» түймелерін басу арқылы керек тамақ дайындау уақытын орнатыңыз, уақыттың өзгеру кезеңдері кестеде келтірілген.

БАСТАУДЫ КЕЙІНГЕ ҚАЛДЫРУ

- Бұл функция тағам дайындауды бастау уақытын кейінге қалдыруға мүмкіндік береді.
- Тиісті түймені басу арқылы керекті тамақ дайындау бағдарламасын таңдаңыз.
- «ОТСРОЧКА СТАРТА» (бастауды кейінге қалдыру) түймешігін басыңыз да, «+» «-» түймелерінің көмегімен керекті кейінге қалдыру уақытын орнатыңыз. Ең үлкен кейінге қалдыру уақыты 24 сағатты құрайды. Бұл орайда кейінге қалдыру уақыты дисплейде бейнеленеді.

ЖЫЛЫТУ / БОЛДЫРМАУ

- Қажет болған жағдайда, «ПОДОГРЕВ/ ОТМЕНА» (жылыту/ болдырмау) түймешігін басу арқылы сіз тамақ дайындауды тоқтата аласыз.
- Жылыту функциясы автоматты түрде жұмыс істейді де, дайындау аяқталғаннан кейін ғана іске қосылады.
- Ең үлкен жылыту уақыты 12 сағатты құрайды.
- Бұл функцияны тағамды жылыту үшін пайдалануға болады. Бұл үшін жылытылатын тағамды шараға салыңыз да, «ПОДОГРЕВ/ ОТМЕНА» (жылыту/ болдырмау) түймесін басыңыз.

ЖҰМЫСЫН АЯҚТАУ

- Жұмыс аяқталғаннан кейін, әмбебап пісіргіштің ішіндегі қысым ең үлкен мәнге жеткенде, қақпақтың ішіндегі арнайы қалтқы жоғары көтеріледі де, оны бұғаттап тастайды (бұл кезде қалтқы көрінбейді).
- Тағам дайындау аяқталғаннан кейін қысым реттегішті «0» қалпына ысырыңыз. Аспаптан бу шыға бастайды. 5-7 минуттан кейін қалтқы өзінен өзі төмен түседі де, қақпақты ашуға болады.
- Содан кейін қысым реттегіш тетікті «0» қалпына жылжытыңыз. Осыдан кейін қақпақты ашуға болады.
- ЕСКЕРТУ! Бу шығып жатқанда сақ болыңыз. Күйіп қалмас үшін қолыңыз бен бетіңізді шығып жатқан бұға төсеменіз.
- ЕСКЕРТУ! Бұл орайда аса абай болу керек және реттегіш тетікті тек ас үйде киетін қолғапты киіп қана бұру керек, себебі бу тек қысым реттегіш клапан арқылы ғана емес, сондай-ақ қысым реттегіш тетік арқылы да шығатын болады.

ӘМБЕБАП ПІСІРГІШТІҢ АРТЫҚШЫЛЫҚТАРЫ

- Көп функциялы бағдарламалар.
- Барлық үдеріс автоматты түрде басқарылады.
- Тамақ пісіруді бастау уақытын кейінге қалдыру.
- 60% қуат пен 70% уақыт үнемделетін, жоғары жылу шығаратын пайдалы әрекет коэффициенті.
- Тағамның нәрлі заттектері мен дәмін сақтауға, сондай-ақ тағамды жұмсақ етуге арналған түгелдей бітеу құрылма.
- Әмбебап пісіргіштің жабыспайтын қосарлы қабаты бар тез тазаланатын шарасы және тот баспайтын болаттан жасалған ұзақ мерзімге төзімді корпусы аспаптың қолданылу мерзімін ұзартады.

СЕНІМДІ ҚОРҒАҒЫШ ҚҰРЫЛҒЫЛАР:

- Қақпақтың қорғағыш құрылғысы: қақпақ пен корпус бір-біріне дәл келмейінше және бекітілмейінше, ішіндегі қысым көтерілмейді.
- Құрылғының бекітетін термостаты: осы функциялық элемент асқын қызып кетуіне жол бермейді. Егер шарада ештеңе болмаса немесе температура орнатылған деңгейден жоғары көтерілсе, қыздыру тоқтайды. (Мысалы, егер сіз шараға су құюды немесе тағам салуды ұмытып кетсеңіз, қыздыру тоқтайды)
- Бағдарламаның температуралық режимінен асып кетуінен қорғау: температура ең үлкен берілген деңгейге дейін көтерілген кезде, электр қуатын беру автоматты түрде өшіріледі.
- Қысымды бақылау құрылғысы: тамақ дайындау кезінде жұмыс қысымы ең үлкен мәнге (шамамен 75 кПа) жеткенде, құрылғы қауіпсіз қысыммен жұмыс істеуі үшін, қысым релесі қыздырғыш плитадан электр қуатын ажыратып тастайды. Қысымды бақылау құрылғысы берілген температуралық режимнен асып кеткен кезде, құрылғыны өшіреді.
- Клапан – құрылғыдағы қысымды шектегіш: құрылғының ішіндегі температура мен қысым ең үлкен ықтимал қысым мәнінен (90 кПа) асып кеткен кезде, қысым кіріктірілген қысым реттегіш клапанның арқасында автоматты түрде төмендейді.

- Қауіпсіз қақпақ: қысым шектегіш клапаны ақаулы болған жағдайда, жылдам пісіргіштегі қысым ең үлкен мәнге (90 кПа) дейін көтерілуі мүмкін, мұндай жағдайда бу қақпақтың жиегі мен әмбебап пісіргіштің қабырғасының арасындағы жіктер арқылы біртіндеп шығуы мүмкін.
- Қысым шектегіш клапанды қорғау: қысым шектегіш клапанның астындағы арнайы ысырма будың шығуына және қысымның төмендеуіне бөгет болуы мүмкін тағам қалдықтарымен клапанның ластануының алдын алады.

ПАЙДАЛАНУШЫҒА АРНАЛҒАН ЕСКЕРТУ

- Көже сияқты сұйық тағамдарды пісіру кезінде буды тек әмбебап пісіргіш суып, клапан төмен түскеннен кейін ғана шығарыңыз. Оны тезірек суыту үшін қақпақты дымқыл сүлгінің үстіне қоюыңызға болады.
- Бу шығып жатқан кезде қолыңызды немесе бетіңізді бу шығатын саңылауға ешқандай жағдайда да жақындатпаңыз.
- Тамақ пісіп жатқан кезде қақпақты ұстамаңыз.

ТАЗАЛАУ ЖӘНЕ КҮТІП ҰСТАУ

- Аспапты мезгіл-мезгіл тазалап, беткі қабатынан тағамның кез келген қалдығын кетіріп отыру керек.
- Тазалар алдында әмбебап пісіргішті электр желісінен ажыратыңыз да, аспап суығанша қоя тұрыңыз.
- Басқару панелін, ішкі және сыртқы беткі қабаттарын жуғыш зат қосылған дымқыл шүберекпен сүртіңіз, содан кейін әбден құрғатып сүртіңіз. Корпусын суға жумаңыз және оған су бүрікпеңіз.
- Шараны жуғыш зат қосылған жылы сумен жуып, құрғатып сүртіңіз. Шараны тамақ пісіргеннен кейін дереу жуған дұрыс.
- Бу тамшыларын жинауға арналған сауытты алып шығыңыз да, жақсылап жуыңыз, содан кейін құрғақ шүберекпен сүртіп, қайтадан орнына қойыңыз.
- Қақпақтың ішкі бөлігі мен тығыздауыш шығырды алып шығып, жақсылап жуыңыз.
- Қақпақтың ішкі бетін, қысым реттегішті және қысым реттеу клапанын жақсылап жуыңыз да, содан кейін жұмсақ шүберекпен әбден құрғатып сүртіңіз.
- Қақпақтың ішкі бөлігі мен шығырды қайтадан қақпаққа орнатыңыз.
- ЕСКЕРТУ! Әмбебап пісіргіштің алмалы бөлшектерін ыдыс жуғыш машинада жумаңыз.
- Шараны ыдыс жуғыш машинада жууға болады.

САҚТАЛУЫ

- Аспаптың электр желісінен ажыратылып, әбден суығанына көз жеткізіңіз. “ТАЗАЛАУ ЖӘНЕ КҮТІП ҰСТАУ” тарауының барлық талаптарын орындаңыз. Әмбебап пісіргішті қақпағы сәл ашық күйде, құрғақ таза жерде сақтаңыз.

АҚАУЛЫҚТАРДЫ ЖОЮ

№	Ақаулық	Себебі	Ақаулықтарды жою
1	Қақпағын жабу қиын	Қақпақтың тығыздауыш шығыры нашар орнатылған.	Қақпақтың шығырын дұрыс орнатыңыз.
2	Қақпағын ашу қиын	Бу шыққаннан кейін клапан көтерулі қалпында қалған.	Қысым реттегіш тетікті «OPEN» қалпына еппен бұрыңыз.
3	Қақпақтың астынан бу шығады	Қақпақтың тығыздауыш шығыры орнатылмаған.	Қақпақтың тығыздауыш шығырын орнатыңыз.
		Қақпақтың тығыздауыш шығыры тағам қалдықтарымен ластанған.	Қақпақтың тығыздауыш шығырын тазалаңыз.
		Қақпақтың тығыздауыш шығыры бүлінген.	Қақпақтың тығыздауыш шығырын ауыстырыңыз.
		Қақпақ бекітілмеген.	Қақпақты бекітіңіз.
4	Қысым реттеу клапанынан бу үздіксіз шығады	Клапан тағам қалдықтарымен ластанған.	Клапанның тығыздауыш шығырын тазалаңыз.
		Клапанның тығыздауыш шығыры бүлінген.	Клапанның тығыздауыш шығырын ауыстырыңыз.
5	Қысымды реттейтін тетіктің клапаны көтерілмейді	Бу қақпақтың немесе қысымды реттейтін тетіктің астынан шығады.	Тексеру, жөндеу немесе дұрыстау үшін сервис орталығына хабарласыңыз.



-  Өнімдегі, қораптағы және/немесе қосымша құжаттағы осындай белгі қолданылған электрлік және электрондық бұйымдар мен батареялар кәдімгі тұрмыстық қалдықтармен бірге шығарылмауы керек дегенді білдіреді. Оларды арнайы қабылдау бөлімшелеріне өткізу қажет.
- Қалдықтарды жинау жүйелері туралы қосымша мәліметтер алу үшін жергілікті басқару органдарына хабарласыңыз.
- Қалдықтарды дұрыс кәдеге жарату бағалы ресурстарды сақтауға және қалдықтарды дұрыс шығармау салдарынан адамның денсаулығына және қоршаған ортаға келетін теріс әсерлердің алдын алуға көмектеседі.

ESTI KASUTUSJUHEND OHUTUSABINÖD

- Enne teekannu kasutuselevõttu tutvuge tähelepanelikult käesoleva juhendiga. Nii väldite võimalikke vigu ja ohte seadme kasutamisel.
- Enne esimest sisselülitamist kontrollige, kas tootele märgitud tehnilised karakteristikud vastavad soovitud parameetritele.
- Vale kasutamine võib põhjustada seadme riket, materiaalselt kahju, ka teekannu kasutaja tervise kahjustamist.
- Eemaldage seade soovitud ajaks, mil seda ei kasutata.
- Seade on ette nähtud ainult kodukasutamiseks. Seade ei ole ette nähtud tööstuslikuks ja ärialaseks kasutamiseks, samuti kasutamiseks:
 - kaupluste, kontorite, ja muude tööruumide personali kööginurkades;
 - talumajades;
 - klientidel hotellides, hotellides, pensionaatides ning muudes sellistes majutuskohtades.
- Teekannu alus ei tohi märjaks saada.
- Eemaldage seade soovitud ajaks, mil seda ei kasutata.
- Seadet ei tohi kasutada isikud (kaasa arvatud lapsed), kelle füüsilised, tunnetuslikud või vaimsed võimed on alanenud, või kellel puuduvad sellekohased kogemused ja teadmised, kui nad ei ole kontrolli all või kui neid ei ole juhendanud isik, kes vastutab nende ohutuse eest.
- Lapsed peavad olema kontrolli all, ärge lubage lastel seadmega mängida.
- Ärge jätke töötavat seadet järelvalveta.

- Ärge kasutage kunagi mõnda teist anumad peale kaasasoleva.
- Toitejuhtme vigastuse korral peab selle asendama spetsiaalse juhtmega, mis on saadud tootjalt või teeninduskeskusest.
- Ärge kastke seadet ning toitejuhet vette või teistes vedelikesse. Kui see on juhtunud, lülitage seade viivitamatult vooluvõrgust välja ning enne edasist kasutamist kontrollige seadme töökindlust ning ohutust kvalifitseeritud spetsialistide juures.
- Jälgige, et toitejuhe ei puudutaks teravaid ääri ning kuumasid pindasid.
- Ärge tõmmake toitejuhtmest, ärge ajage seda keerdu või kerige ümber seadme.
- Tihendirõnga kahjustamise korral tuleb pöörduda teeninduskeskusesse selle väljavahetamiseks.
- TÄHELEPANU! Keelatud on rakendada jõudu kaane avamiseks, kuni rõhk multikeetjas ei ole alanenud.
- Vedelate toitute, nagu näiteks supi, keetmisel laske aur välja alles pärast seda, kui multikeetja jahtub ning rõhu reguleerimise klapp alla laskub. Selleks, et seda kiiremini jahutada, võite asetada kaanele märja käteräti.
- Auru väljalaske hetkel ärge mitte mingil juhul hoidke nägu ega käsi auru väljalaskeava lähedal.
- Keetmise protsessi ajal ärge puudutage kaant.
- Ärge katke töötavat seadet mitte millegagi.
- Seadme sisepinda, anumad ning soojenduselementi tuleb hoida puhtana.
- Põletuste vältimiseks hoidke oma nägu ja käsi auru väljalaske ajal väljalaskeavast eemal ning ärge puudutage kaant seadme töötamise ajal.
- Puhastage ning kontrollige regulaarselt auru reguleerimise klappi selle määrumise vältimiseks.
- Enne toiduvalmistamise algust peab auru regulaator olema suletud asendis (asend CLOSE).
- TÄHELEPANU! Ärge lülitage seadet sisse, kuni kaas ei ole suletud.
- TÄHELEPANU! Ärge paigutage seadet ümber toiduvalmistamise ajal, kui see on elektrivõrku ühendatud.
- Multikeetja ümberpaigutamiseks hoidke kinni korpuse käepidemetest, mitte kaane käepidemest.
- Ärge püüdke seadet iseseisvalt remontida või mingeid detaile asendada. Rikete ilmnemisel pöörduge lähimasse Teeninduskeskusesse.
- Kui seade on mingi aja jooksul olnud madalamal temperatuuril kui 0°C, tuleb seda enne sisselülitamist hoida toatingimustes mitte alla 2 tunni.
- Tootja jätab endale õiguse ilma täiendava teavitamiseta teha ebaolulisi muudatusi toote konstruktsioonis, mis ei mõjuta kardinaalselt selle ohutust, töökindlust ja funktsionaalsust.
- Tootmiskuupäev on ära toodud tootel ja/või pakendil, aga ka saatedokumentatsioonis.

PAIGALDAMINE

- Multikeetja tööpõhimõte seisneb selles, et kõrgema rõhu juures tõuseb vee keemistemperatuur üle 100 °C. Selle arvelt lüheneb toiduainete valmistamise aeg. Olge multikeetjaga töötamisel äärmiselt tähelepanelik ja ettevaatlik.
- Veenduge, et multikeetja sees ei oleks pakkematerjale ning kõrvalisi esemeid.
- Kontrollige, et transportimisel ei oleks kahjustatud: kaas; korpus; lisatarvikud. Ükskõik milliste defektide ilmnemisel ärge lülitage seadet sisse; pöörduge müüja poole või teeninduskeskusesse.
- Paigutage seade kuivale, ühtlasele ning kuumataluvale pinnale.
- Ärge paigutage seadet süttivate materjalide, plahvatusohtlike ainete ning isesüttivate gaaside lähedale.
- Ärge asetage seadet gaasi- või elektripliidi või teiste soojaallikate kõrvale.
- Ärge asetage seadet seina või mööbli vahetusse lähedusse.
- Ärge asetage midagi multikeetja peale.
- Multikeetjat ei tohi paigutada kappi. Seadme normaalseks töötamiseks tuleb tagada vaba ruum ventilatsiooni jaoks mitte vähem kui: 20 cm ülevalt ning 5 cm külgedelt.
- Toiduainete segamiseks kasutage puidust või plastikust lusikaid kõrbemisvastase katte kahjustamise vältimiseks.

TÖÖKS VALMISTUMINE

- Esmajärjekorras pühkige puhtaks multikeetja anum, soojenduselemendi pind ja multikeetja sisepind.
- Asetage vesi ja toiduained anumasse. Ärge täitke multikeetja anumad rohkem kui 3/5 võrra selle mahust. Kuumas vees paisuvate või vahutavate toiduainete keetmisel (riis, kuivatatud köögiviljad) ärge täitke kastrulit rohkem kui poole võrra selle mahust. Seejuures ei tohi toiduainete ja vee kogumaht olla alla 1/5 anuma täismahust.
- Asetage anum multikeetja sisse.
- Paigutage tihendusrõngas sisemise kaane peale.
- Paigutage kaanele kaane siseosa.
- Pöörake kaant vasakule ja paremale, et seada see õigesse asendisse.
- Sulgege kaas, selleks pöörake seda vastu kellaosuti liikumise suunda kuni lõpuni, et nool kaane küljel oleks märkide «1» ja «1» vahel korpuse kaanel.
- Multikeetja ei alusta tööd, kui kaas ei ole suletud.
- Seadistage auru regulaatori näidik nii, et see näitaks märgile «0».
- Lülitage toide sisse, pärast mida süttivad juhtimispaneeli indikaatorid.
- Teil ei ole vajadust seadistada aega ja rõhu suurust. Teie poolt programmi valimisel tehakse antud seaded automaatselt, iga programmi seadistused on antud tabelis. Programmide töö põhjalikumad kirjeldused vaadake retseptiraamatust.

Nr	Programm	Etteseadistatud aeg, min.	Aja muutmise samm	Võimalik valmistamise aeg, min.	Temperatuur	Kommentaariid
1	Kala	12	1	10 -16	Muutub rõhu kasvatamise aja arvelt	Valmistamine kiirkeetja funktsiooni kasutamiseks. Programmi aja tagasilugemine algab pärast seadistatud soovivate parameetrite
2	Oad	15	1	5-30		
3	Liha / Lind	25	1	15-45		

4	Keel / Sült	35	1	20-60	saavutamist (aega ja vastavalt rõhk). Programmi lõpus lülitub automaatselt sisse funktsioon Soojendamine (mis kestab maksimaalselt 12 tundi)
5	Köögiviljad	12	1	8-18	
6	Pasta	10	1	8 -15	
7	Tangud / Kuivatatud puuviljad	40	1	20 -60	
8	Peet / Kartul	10	1	8 - 16	
9	Puuviljad	5	1	3 - 10	
10	Stardi edasilükkamine	samm 30 minutit (seadistamine 30 minutist kuni 24 tunnini)			
11	Soojendamine / tühistamine	–	–	–	

TOO**MENÜÜ**

- Valmistamise programmi valimiseks vajutage vastavat nuppu juhtimispaneelil, seejuures süttib valitud programmi valgusindikaator.
- Pärast teile vajaliku programmi valikut kuvatakse displeil etteseadistatud valitud programmi aeg.
- Pärast sulgemine ja lukustamine kaas Multivarki algab survestamine ja temperatuuritõusu soovitud tasemele. Alles pärast jõuavad parameetrid antud programmi Countdown algab.

TAIMER

- Nuppudega «+» «-» võite te vahetada programmi töötamise aega vastavalt retseptile, seejuures kuvatakse seadistatud aeg displeil.
- Selleks valige vajalik valmistamise programm, vajutades vastavat nuppu.
- Vajutades nuppusid «+» «-» seadistage vajalik valmistamise aeg, toiduvalmistamise aja muutumise perioodid on näidatud tabelis.

STARDI EDASILÜKKAMINE

- Antud funktsioon võimaldab toiduvalmistamise aega edasi lükata.
- Valige vajalik toiduvalmistamise programm, vajutades vastavat nuppu.
- Vajutage nuppu „ОТЧОЧКА СТАРТА (STARDI EDASILÜKKAMINE)“ ning seadistage nuppudega «+» vajalik edasilükkamise aeg. Maksimaalne stardi edasilükkamise aeg on 24 tundi. Seejuures kuvatakse edasilükkamise aeg displeil.

SOOJENDAMINE/TÜHISTAMINE

- Vajadusel, vajutades nuppu „ПОДОГРЕВ/ ОТМЕНА (SOOJENDAMINE/TÜHISTAMINE)“, võite te peatada toiduvalmistamise protsessi.
- Soojendamise funktsioon töötab automaatselt ning lülitub sisse alles pärast toiduvalmistamise lõppu.
- Maksimaalne soojendamise aeg moodustab 12 tundi.
- Antud funktsiooni võib kasutada toidu soojendamiseks. Selleks asetage soojendamist vajav toit anumasse ning vajutage nuppu „ПОДОГРЕВ/ ОТМЕНА (SOOJENDAMINE/TÜHISTAMINE)“.

TOO LÕPETAMINE

- Töö lõpetamisel, kui rõhk multikeetja sisemuses saavutab maksimaalse taseme, tõuseb spetsiaalne ujuk kaane sisemuses ning blokeerib selle (ujukit pole seejuures näha).
- Toiduvalmistamise lõpetamisel nihutage rõhu regulaator asendisse «». Aur hakkab seadmest väljuma. 5-7 minuti pärast laskub ujuk ise alla ning te võite kaane avada.
- Seejärel nihutage rõhu regulaator asendisse «0». Pärast seda võite kaane avada.
- TÄHELEPANU! Olge ettevaatlik, kui aur väljub. Põletuste vältimiseks ärge asetage nägu ega käsi aurujoa teele.
- TÄHELEPANU! Seejuures tuleb olla äärmiselt ettevaatlik ning pöörata regulaatorit ainult pajakinnastes, kuna aur hakkab väljuma mitte ainult läbi rõhu reguleerimise klapi, vaid ka läbi rõhu regulaatori.

MULTIKEETJA EELISED

- Multifunktsionaalsed programmid.
- Automaatne kogu protsessi juhtimine.
- Toiduvalmistamise aja edasilükkamine.
- Kõrge kasuteguriga soojuskoefitsient 60% energia ja 70% aja kokkuhoiuga.
- Täiesti hermeetiline konstruktsioon toitainete ja maitse säilitamises ning toidule pehmuse andmiseks.
- Kergesti puhastuv multikeetja anum kahekordse kõrbemisevastase kattega ning kauakestev roostevabast terasest korpus pikendavad seadme tööaega.

TURVALISED KAITSESEADMED:

- Kaane kaitseseade: rõhk anuma sees ei kerki, kuni kaas ja korpus ei ole ühendatud ning blokeeritud.
- Seadme blokeeriv termostaat: see funktsionaalne element ennetab ülekuumenemist. Soojenemine peatub, kui anumal midagi ei ole, või kui temperatuur tõuseb üle ettenähtud taseme. (Näiteks: kui te olete unustanud valada vett või asetada toidu anumasse, soojendamine peatub).
- Kaitse programmi temperatuurirežiimi ületamise eest: kui temperatuur tõuseb maksimaalse etteantud tasemeni, lülitatakse elektritoide automaatselt välja.
- Rõhu kontrolli seade: kui töö rõhk jõuab toiduvalmistamisel maksimumini (umbes 75 kPa), lülitab rõhurelee välja soojendusplaadi elektritoite, et seade töötaks ohutu rõhu all. Rõhu kontrolli seade lülitab seadme etteantud temperatuurirežiimi ületamisel välja.
- Klapp piirab rõhku seadmest: kui temperatuur ja rõhk seadme sees ületavad maksimaalselt võimaliku rõhu suuruse (90 kPa), alaneb rõhk automaatselt tänu sisseehitatud rõhu piiramise klapile.

- Nemērciet ierīci un barošanas vadu ūdenī vai citos šķidrums. Ja tas ir noticis, nekavējoties atvienojiet ierīci un, pirms lietot to tālāk, pārbaudiet ierīces darbību un drošību pie kvalificētiem speciālistiem.
- Sekojiet, lai barošanas vads nepieskartos asām malām un karstām virsmām.
- Nevelciet, nepārgrieziet un neaptiniet barošanas vadu ap ierīci.
- Blīvgredzena bojājuma gadījumā jāgriežas servisa centrā tā nomaļai.
- UZMANĪBU! Vāka atvēršanai aizliegts pielietot spēku, kamēr spiediens multivāres ierīcē nav pazeminājies.
- Vārot šķidrus ēdienus, piemēram, zupu, izlaidiet tvaiku tikai pēc tam, kad ierīce būs atdzisusi un spiediena regulēšanas vārsts nolaidies. Ierīces ātrākai atdzišanai uz tās vāka var uzlikt slapju dvieli.
- Tvaika izlaišanas brīdī nekādā gadījumā nepietuvojieties ar seju vai rokām tvaika izplūdes atverei.
- Vārīšanas procesa laikā nepieskarieties vākam.
- Neapsedziet ierīci tās darbības laikā.
- Sekojiet, lai ierīces iekšēja virsma, trauks un sildelements būtu tīri.
- Lai izvairītos no apdegumiem, turiet savu seju un rokas tālāk no izplūdes atveres tvaika izplūdes laikā un nepieskarieties vākam ierīces darbības laikā.
- Regulāri tīriet un pārbaudiet spiediena regulēšanas vārstu, lai tas neaizsērētu.
- Pirms gatavošanas sākuma spiediena regulatoram jābūt aizvērtam (stāvoklis CLOSE).
- UZMANĪBU! Neieslēdziet ierīci, kamēr vāks nav aizvērts.
- UZMANĪBU! Nepārvietojiet ierīci gatavošanas laikā, kad tā ir pievienota elektrotīklam.
- Multivāres ierīces pārvietošanai izmantojiet korpusa rokturus, nevis vāka rokturi.
- Nemēģiniet pastāvīgi remontēt ierīci vai veikt tās detaļu nomaļi. Ja rodas ierīces darbības traucējumi, griezieties tuvākajā Servisa centrā.
- Ja izstrādājums kādu laiku ir atradies temperatūrā zem 0°C, pirms ieslēgšanas tas ir jāpatur istabas temperatūrā ne mazāk kā 2 stundas.
- Ražotājs patur sev tiesības bez papildu paziņojuma izdarīt izstrādājuma konstrukcijā nelielas izmaiņas, kas kardināli neietekmē tā drošību, darbību un funkcionalitāti.
- Ražošanas datums ir norādīts uz izstrādājuma un/vai iepakojuma, kā arī pavaddokumentos.

UZSTĀDĪŠANA

- Multivāres ierīces darbības princips balstās uz to, ka palielināta spiediena apstākļos ūdens vārīšanās temperatūra kļūst lielāka par 100°C. Pateicoties tam samazinās produktu pagatavošanas laiks. Esiet maksimāli uzmanīgi un piesardzīgi, strādājot ar multivāres ierīci.
- Pārliecinieties, ka multivāres ierīces iekšpusē nav iepakojuma materiālu un nepiederošu priekšmetu.
- Pārbaudiet, vai transportēšanas laikā nav bojāti vāks, korpus un papildpiederumi. Gadījumā, ja tiek atklāti jebkādi defekti, nedarbiniet ierīci; griezieties pie pārdevēja vai servisa centrā.
- Novietojiet ierīci uz sausas, līdzenas un karstumizturīgas virsmas, ne tuvāk par 30 cm no darba virsmas malas.
- Nenovietojiet ierīci degošu materiālu, sprāgstvielu un pašuzliesmojošu gāzu tuvumā.
- Nenovietojiet ierīci blakus gāzes vai elektriskai plītij, kā arī citiem siltuma avotiem.
- Nenovietojiet ierīci tiešā sienas vai mēbeļu tuvumā.
- Uz multivāres ierīces neko nelieciet.
- Multivāres ierīci nedrīkst novietot skapī. Ierīces normālai darbībai jānodrošina brīva telpa ventilācijai: ne mazāk kā 20 cm no augšas un ne mazāk kā 5 cm no sāniem.
- Produktu maisīšanai izmantojiet koka vai plastmasas karotes, lai nesabojātu pretpiederuma pārklājumu.

SAGATAVOŠANA DARBAM

- Vispirms noslaukiet multivāres ierīces trauku, sildītāja virsmu un iekšējo virsmu.
- Iepildot multivāres ierīces traukā ūdeni, nepārsniedziet MAX līmeni.
- Iepildiet ūdeni un produktus traukā. Nepiepildiet ierīces trauku vairāk kā par 3/5 no tā apjoma. Vārot produktus, kuri karstā ūdenī uzbriest (rīsi, sausi dārzeņi) vai puto, nepiepildiet katlu vairāk kā par pusi no tā apjoma. Turklāt produktu un ūdens kopējais apjoms nedrīkst būt mazāks par 1/5 no trauka pilna apjoma.
- Ievietojiet trauku multivāres ierīcē.
- Uzstādiet blīvgredzenu uz iekšējā vāka.
- Uzvelciet uz vāka tā iekšdaļu.
- Pagrieziet vāku pa kreisi un pa labi, lai tas nostātos pareizā stāvoklī.
- Aizveriet vāku, pagriežot to pretēji pulksteņrādītāja virzienam līdz atdurei, lai bultiņa uz vāka roktura atrastos starp simboliem "1" un "2" uz korpusa roktura.
- Multivāres ierīce nesāks darboties, ja vāks nav aizvērts.
- Uzstādiet spiediena regulatora rādītāju tā, lai tas norādītu uz "0".
- Ieslēdziet ierīci, vienlaikus iedegsies vadības paneļa indikatori.
- Nav nepieciešams ievadīt laiku un spiedienu. Izvēloties programmu, šie parametri tiks iestatīti automātiski, katras programmas iestatījumi ir atrodami tabulā. Sīkāku programmu darbības aprakstu sk. recepšu grāmatā.

Nr.	Programma	Iepriekš iestatītais laiks, min.	Laika maiņas solis	Iespējamais gatavošanas laiks, min.	Temperatūra	Piezīmes
1	Zīvs	12	1	10–16	mainās atkarībā no spiediena sasniegšanas laika	Gatavošana, izmantojot ātrvāres katla funkciju. Programmas laika skaitīšana sākas pēc tam, kad ir sasniegti izvēlētie parametri (laiks un, attiecīgi, spiediens). Beidzoties programmai,
2	Pākšaugi	15	1	5–30		

3	Gaļa / Putnu gaļa	25	1	15–45	automātiski ieslēdzas Uzsildīšanas funkcija (kas ilgst līdz 12 stundām)	
4	Mēle / Galerts	35	1	20–60		
5	Dārzeni	12	1	8–8		
6	Makaroni	10	1	8–15		
7	Putraimi / Žāvēti augļi	40	1	20–60		
8	Bietes / Kartupeļi	10	1	8–16		
9	Augļi	5	1	3–10		
10	Starta atlikšana	solis 30 min. (iestatīšana no 30 minūtēm līdz 24 stundām)				
11	Uzsildīšana / Atcelšana	–	–	–		

DARBĪBA**IZVĒLNE**

- Lai izvēlētos gatavošanas programmu, piespiediet attiecīgo pogu uz vadības paneļa, vienlaikus iedegsies izvēlētās programmas indikators.
- Pēc vajadzīgās programmas izvēles displejā parādīsies iepriekš iestatītais izvēlētās programmas laiks.
- Uzdarius ir fiksavimo gaubtā Multivarki prasīdada hermetizavimo ir temperatūros kilimā iki norimo lygio. Tik pasiekus tam tikrā programā parametrus, atgalinēs atskaitos prasīdada.

TAIMERIS

- Ar pogām "+" "-" var mainīt programmas darbības laiku atbilstoši receptei, uzstādītais laiks būs redzams displejā.
- Šim nolūkam izvēlieties vajadzīgo gatavošanas programmu, piespiežot attiecīgo pogu.
- Spiežot pogas "+" "-", ievadiet nepieciešamo gatavošanas laiku, gatavošanas laika maiņas soļi atrodami tabulā.

STARTA ATLIKŠANA

- Šī funkcija ļauj atlikt gatavošanas sākuma laiku.
- Izvēlieties vajadzīgo gatavošanas programmu, piespiežot attiecīgo pogu.
- Piespiediet pogu "ОТЧОУКА СТАРТА" ("STARTA ATLIKŠANA") un ar pogām "+" "-" ievadiet nepieciešamo atlikšanas laiku. Maksimālais starta atlikšanas laiks ir 24 stundas. Uzstādītais atlikšanas laiks būs redzams displejā.

UZSILDĪŠANA/ATCELŠANA

- Nepieciešamības gadījumā, piespiežot pogu "ОДОГРЕВ/ОТМЕНА" ("UZSILDĪŠANA/ATCELŠANA"), var apturēt gatavošanas procesu.
- Uzsildīšanas funkcija darbojas automātiski un ieslēdzas tikai pēc gatavošanas beigām.
- Maksimālais uzsildīšanas laiks ir 12 stundas.
- Šo funkciju var izmantot ēdiena uzsildīšanai. Šim nolūkam ielieciet uzsildāmo ēdienu traukā un piespiediet pogu "ОДОГРЕВ/ОТМЕНА" ("UZSILDĪŠANA/ATCELŠANA").

DARBA BEIGAS

- Darba beigās, kad spiediens ierīces iekšpusē sasniegs maksimālo rādītāju, speciāls pludiņš vāka iekšpusē pacelsies uz augšu un nobloķēs to (pludiņš nav redzams).
- Beidzoties gatavošanai, pārvietojiet spiediena regulatoru stāvoklī "0". Tvaiks sāks izplūst no ierīces. Pēc 5-7 minūtēm pludiņš pats nolaidīsies, un vāku varēs atvērt.
- Pēc tam pārvietojiet spiediena regulatoru stāvoklī "0". Tagad var atvērt vāku.
- UZMANĪBU! Esiet piesardzīgi tvaika izplūdes laikā. Lai izvairītos no apdeguma, nepietuvojieties ar rokām un seju tvaika strūklai.
- UZMANĪBU! Izpildot šīs darbības, ir jābūt sevišķi uzmanīgiem un regulators jāgroza tikai virtuves cimdos, jo tvaiks izplūst ne tikai caur spiediena regulēšanas vārstu, bet arī caur spiediena regulētāju.

MULTIVĀRES IERĪCES PRIEKŠROCĪBAS

- Daudzfunkcionālas programmas.
- Automātiska visa procesa vadība.
- Gatavošanas sākuma laika atlikšana.
- Augsts siltuma lietderības koeficients ar 60% enerģijas un 70% laika ietaupījumu.
- Pilnīgi hermētiska konstrukcija barības vielu un garšas saglabāšanai, kā arī ēdiena mīkstumam.
- Viegli tīrāms multivāres ierīces trauks ar divkāršu pretpiedeguma pārklājumu un izturīgs korpuss no nerūsējoša tērauda pagarina ierīces kalpošanas laiku.
- DROŠAS AIZSARGIERĪCES:
- Vāka aizsargierīce: spiediens iekšpusē necelsies, kamēr vāks un korpuss nav savietoti un nobloķēti.
- Ierīces bloķējošais termostats: šis funkcionālais elements novērš pārkarsumu. Silšana tiek apturēta, ja trauks ir tukšs vai temperatūra ir pacēlusies augstāk par uzstādīto. (Piemēram, ja esat aizmirsis ieliet traukā ūdeni vai ielikt ēdienu, silšana tiks apturēta)
- Aizsardzība pret programmas temperatūras režīma pārsniegšanu: kad temperatūra sasniegs maksimālo ievadīto līmeni, elektriskās strāvas padeve tiks automātiski atslēgta.

- Spiediena kontroles ierīce: kad darba spiediens sasniegs maksimālo ēdiena gatavošanas procesā (ap 75 kPa), spiediena relejs atslēgs elektroenerģiju no sildīšanas plātnes, lai ierīce strādātu ar drošu spiedienu. Spiediena kontroles ierīce atslēdz ierīci, ja tiek pārsniegts ievadītais temperatūras režīms.
- Ierīces spiediena ierobežošanas vārsts: kad temperatūra un spiediens ierīces iekšpusē sasniegs maksimāli pieļaujamo (90 kPa), spiediens automātiski pazemināsies pateicoties iebūvētam spiediena ierobežotājsvārstam.
- Drošs vāks: spiediena ierobežotājsvārsta bojājuma gadījumā spiediens ātrvāres katlā var pacelties līdz maksimālajam (90 kPa). Ja tas ir noticis, tvaiks var pakāpeniski izplūst caur saduras vietām starp vāka malām un katla sienām.
- Spiediena ierobežotājsvārsta aizsardzība: zem spiediena ierobežotājsvārsta atrodas speciāls aizvairtnis, kas novērš vārsta aizsērēšanu ar ēdiena daļiņām, kuras var bloķēt tvaika izplūdi un spiediena pazemināšanos.

BRĪDINĀJUMI LIETOTĀJAM

- Vārot šķidrus ēdienus, piemēram, zupu, izlaidiet tvaiku tikai pēc tam, kad ierīce būs atdzisusi un spiediena regulēšanas vārsts nolaidies. Ierīces ātrākai atdzišanai uz tās vāka var uzlikt slapju dvieli.
- Tvaika izlaišanas brīdī nekādā gadījumā nepietuvojieties ar rokām vai seju tvaika izplūdes atverei.
- Vārīšanas procesa laikā nepieskarieties vākam.

TĪRĪŠANA UN APKOPE

- Ierīce ir regulāri jātīra un jāatbrīvo tās virsmas no ēdiena atliekām.
- Pirms tīrīšanas izslēdziet multivāres ierīci, atvienojiet to no elektrotīkla un ļaujiet ierīcei atdzist.
- Noslaukiet vadības paneli, ārējās un iekšējās virsmas ar mitru audumu un mazgāšanas līdzekli, pēc tam nosausiniet. Nemazgājiet korpusu ūdenī un nešķakstiet tam virsū ūdeni.
- Izmazgājiet trauku siltā ūdenī ar mazgāšanas līdzekli un nosausiniet. Vēlams mazgāt trauku uzreiz pēc ēdiena pagatavošanas.
- Izņemiet kondensāta savākšanas konteineru, rūpīgi to izmazgājiet, noslaukiet ar sausu audumu un ievietojiet atpakaļ.
- Noņemiet vāka iekšējo daļu un blīvgredzenu un rūpīgi nomazgājiet.
- Rūpīgi nomazgājiet vāka iekšējo virsmu, spiediena regulatoru un spiediena regulēšanas vārstu, pēc tam nosausiniet tos ar mīkstu audumu.
- Uzstādiet vāka iekšdaļu un blīvgredzenu atpakaļ uz vāka.
- UZMANĪBU! Nemazgājiet ierīces noņemamās daļas trauku mazgāšanas mašīnā.
- Ierīces trauku drīkst mazgāt trauku mazgāšanas mašīnā.

GLABĀŠANA

- Pārlicinieties, ka ierīce ir atvienota no elektrotīkla un ir pilnīgi atdzisusi. Izpildiet visas sadaļas "TĪRĪŠANA UN APKOPE" prasības. Glabājiet multivāres ierīci ar mazliet atvērtu vāku sausā tīrā vietā.

DARBĪBAS TRAUCĒJUMU NOVĒRŠANA

Nr.	Problēma	Iemesls	Novēršana
1	Grūti aizvērt vāku	Vāka blīvgredzens ir nepareizi uzstādīts.	Uzstādiet vāka blīvgredzenu pareizi.
2	Grūti atvērt vāku	Vārsts ir palicis paceltā stāvoklī pēc tvaika izplūdes.	Piesardzīgi pagrieziet spiediena regulētāju stāvoklī "OPEN".
3	Tvaiks izplūst no vāka apakšas	Nav uzstādīts vāka blīvgredzens.	Uzstādiet vāka blīvgredzenu.
		Vāka blīvgredzens ir aizsērējis ar ēdiena atliekām.	Notīriet vāka blīvgredzenu.
		Vāka blīvgredzens ir bojāts.	Nomainiet vāka blīvgredzenu.
		Vāks nav cieši aizvērts.	Cieši aizveriet vāku.
4	Tvaiks izplūst no spiediena regulētājsvārsta nepārtraukti	Vārsts ir aizsērējis ar ēdiena atliekām.	Notīriet vārsta blīvgredzenu.
		Vārsta blīvgredzens ir bojāts.	Nomainiet vārsta blīvgredzenu.
5	Spiediena regulētājsvārsts nepaceļas	Tvaiks izplūst no vāka vai spiediena regulatora apakšas.	Griezieties servisa centrā ierīces pārbaudei, remontam vai noregulēšanai.



- Šis simbols uz izstrādājuma, iepakojuma un/vai pavaddokumentiem nozīmē, ka nolietotus elektro- vai elektroniskos izstrādājumus un baterijas nedrīkst izmest kopā ar parastajiem sadzīves atkritumiem. Tie ir jānodod specializētajos pieņemšanas punktos.
- Lai iegūtu papildu informāciju par esošajām atkritumu savākšanas sistēmām, vērsieties vietējā pašvaldībā.
- Pareiza utilizācija palīdzēs saglabāt vērtīgus resursus un novērst iespējamo negatīvo ietekmi uz cilvēku veselību un apkārtējās vides stāvokli, kas var rasties nepareizas rīkošanās ar atkritumiem rezultātā.

ĒKSPLOATĀVIMO VADOVAS SAUGOS PRIEMONĒS



- Prietaiso gedimams išvengti prieš pirmąjį naudojimą atidžiai perskaitykite šią instrukciją.
- Prieš įjungdami prietaisą pirmą kartą įsitinkinkite, ar prietaiso etiketėje nurodytos techninės charakteristikos atitinka tinklo parametrus.
- Neteisingai naudodamiesi гаминиу, Jūs galite jį sugadinti, patirti nuostolių arba pakenkti savo sveikatai.
- Naudoti tik buitiniams tikslams. Prietaisas nėra skirtas pramoniniam naudojimui.
- Prietaisas nėra skirtas pramoninėms ir komercinėms reikmėms, taip pat naudoti:
 - parduotuvių, biurų ir kitų gamybinių patalpų personalo virtuvių zonose;
 - ūkininkų namuose;
 - klientams ligoninėse, moteliuose, pensionatuose ir kitose gyvenamosiose vietose;
- Neleiskite vandeniui patekti ant šildymo pagrindo.
- Nenardinkite prietaiso ir maitinimo laido į vandenį bei kitus skysčius. Įvykus tokiai situacijai, nedelsdami išjunkite jį iš elektros tinklo ir kreipkitės į kvalifikuotus specialistus prietaiso veikimui bei saugumui patikrinti.
- Prietaisas nėra skirtas naudoti fizinę, jutiminę ar protinę negalią turintiems asmenims (įskaitant vaikus) ar patirties ir žinių neturintiems asmenims, jei jų neprižiūri ar jų dėl eksploatavimo neinstrukuoja už prietaiso saugą atsakingas asmuo.

- Vaikus reikia prižiūrėti, kad jie nežaistų prietaisu.
- Pasirūpinkite, kad elektros laidas nelieštų aštrių kampų ir karštų paviršių.
- Traukdami kištuką iš elektros lizdo, niekada netempkite laido.
- Pažeistą maitinimo laidą reikia pakeisti specialiu laidu, kurį tiekia gamintojas ar techninės priežiūros tarnyba.
- Nepanardinkite prietaiso ir maitinimo laido į vandenį ar kitus skysčius. Jei taip įvyko, nedelsiant išjunkite prietaisą iš maitinimo tinklo ir, prieš naudojantis juo toliau, kvalifikuoti specialistai turi jį patikrinti, kaip jis veikia, bei ar saugu jį eksploatuoti.
- Sekite, kad maitinimo laidas neliečia aštrių kraštų ir karštų paviršių.
- Netempkite maitinimo laido, nepersukite ir nevyniokite jo aplink prietaisą.
- Pažeidę sandarinimo žiedą, kreipkitės į techninės priežiūros centrą, kad jį pakeistų.
- DĖMESIO! Draudžiama jėga atidaryti dangtį, kol slėgis daugiafunkciniame puode nesumažės.
- Kai verdami skysti patiekalai, tokie kaip sriuba, išleiskite garus tik tuo atveju, kai daugiafunkcinis puodas atvės ir slėgio reguliavimo sklendė nusileis. Norint atvėsinti jį greičiau, galite uždėti drėgną rankšluostį ant dangčio.
- Išleidžiant garus, jokių būdu neartinkite rankų ar veido prie garų išėjimo angos.
- Verdant nesilieskite prie dangčio.
- Eksploatuojant neuždenkite prietaiso.
- Vidinis prietaiso paviršius, dubuo ir šildymo elementas turi būti švarūs.
- Siekiant išvengti nudegimų, laikykite savo veidą ir rankas atokiau nuo išleidimo angos, išleidžiant garus ir nesilieskite prie dangčio ruošos metu.
- Reguliariai perskaitykite ir tikrinkite slėgio reguliavimo sklendę, kad išvengtumėte taršos.
- Prieš ruošą slėgio regulatorius turi būti uždaryta padėtimi („CLOSE“ (uždaryta) padėtimi).
- DĖMESIO! Neperjunkite prietaiso, kol dangtis neuždarytas.
- DĖMESIO! Neperkelkite prietaiso ruošos metu, kol jis prijungtas prie elektros maitinimo tinklo.
- Norint perkelti daugiafunkcinį puodą, laikykite už korpuso rankenėlės, ne dangčio rankenėlės.
- Nesistenkite savarankiškai remontuoti prietaiso arba pakeisti kokių nors detalių. Aptikę gedimus, kreipkitės į artimiausią techninės priežiūros centrą.
- Jei gaminį kurį laiką buvo aplinkoje, kurioje temperatūra buvo mažesnė nei 0°C, prieš jį įjungiant, palaikykite jį patalpoje ne mažiau nei 2 val.
- Gamintojas pasilieka teisę be išankstinio pranešimo atlikti nežymius gaminio konstrukcijos pakeitimus, kurie neturi įtakos jo saugumui, eksploatavimui ir funkcionalumui.
- Gamybos data nurodyta ant gaminio ir (arba) pakuotėje, taip pat lydinčioje dokumentacijoje.

NUSTATYMAS

- Daugiafunkcinio veikimo principas - padidinus slėgį, vandens virimo temperatūra tampa didesnė nei 100 laipsnių. Todėl sutrumpėja maisto ruošos trukmė. Būkite labai atidūs ir atsargūs naudodami daugiafunkcinį puodą.
- Įsitinkite, kad puodo viduje nebūtų pakuotės ir pašalinių daiktų.
- Patikrinkite, kad po pervežimo nebūtų pažeistas: dangtis; korpusas; priedai. Radę bet kokių defektų, prietaiso nejunkite; kreipkitės į pardavėją ar techninės priežiūros centrą.
- Padėkite prietaisą ant sauso, lygaus ir karščiui atsparaus paviršiaus, ne mažiau kaip 30 cm. nuo darbinio paviršiaus krašto.
- Nedėkite prietaiso arti degių medžiagų, sprogių medžiagų ir savaiminio užsidegimo dujų.
- Nestatykite prietaiso šalia dujų ar elektros plytelės, taip pat kitų šilumos šaltinių.
- Nedėkite prietaiso šalia sienos ar baldų.
- Nieko nedėkite ant funkcinio puodo.
- Daugiafunkcinio puodo nedėkite į spintą. Siekiant, kad prietaisas tinkamai veiktų, būti užtikrinti laisvą erdvę ventilacijai ne mažiau: 20 cm. viršuje ir ne mažiau 5 cm. iš šonų.
- Produktams maišyti naudokite medinius ar plastikinius šauktus, kad nepažeistumėte nepridegančio paviršiaus.

PASIRENGIMAS NAUDOTI

- Visų pirma, išvalykite dubenį, šildytuvo paviršių ir vidinį daugiafunkcinio puodo paviršių.
- Užpildydami daugiafunkcinio puodo dubenį vandeniu, neviršydami „MAX“ lygio.
- Į dubenį įpilkite vandens ir įdėkite produktus. Neužpildykite daugiafunkcinio puodo tūrio daugiau nei 3/5 jo apimties. Verdant produktus, kurie išbrinksta karštame vandenyje (ryžiai, džiovintos daržovės) arba išskiria putas, nepildykite puodo daugiau nei pusė jo tūrio. Bendrasis produktų ir vandens tūris neturi būti mažesnis nei 1/5 bendrojo dubens tūrio.
- Įdėkite dubenį į daugiafunkcinį puodą.
- Įdėkite sandarinimo žiedą į vidinį dangtį.
- Uždėkite dangtį ant vidinės jo dalies.
- Pasukite dangtį į kairę ir dešinę, kad nustatytumėte jį teisinga padėtimi.
- Uždarykite dangtį, pasukdami jį prieš laikrodžio rodyklę iki atramos, kad rodyklė ir dangčio rankenėlės būtų tarp korpuso rankenėlės įrašų „“ ir „“.
- Daugiafunkcinis puodas nepradės veikti, jei dangtis neuždarytas.
- Nustatykite slėgio regulatoriaus rodyklę tokiu būdu, kad būtų rodomas „0“.
- Įjunkite maitinimą, kai įsižiebs valdymo pulso indikatoriai.
- Jums nebūtina nustatyti laiko ir slėgio dydžio. Pasirinkus programą, nustatymo duomenys bus pasirinkti automatiškai, kiekvienos programos nustatymai pateikti lentelėje. Tikslėnis programos aprašas pateiktas receptų knygoje.

Nr.	Programa	Nustatytas laikas min.	Laiko keitimo žingsnis	Galimas ruošos laikas min.	Temperatūra	Komentarai
1	Žuvis	12	1	10 -16	keičiasi dėl slėgio didinimo trukmės	Ruošiama naudojantis daugiafunkcinio puodo funkcijomis. Programos laiko apskaita pradeda, kai nustatomi pageidaujami parametrai (laikas ir atitinkamas slėgis). Baigus programą, automatiškai įsiungs pašildymo funkcija (kuri maksimaliai trunka 12 val.)
2	Ankštiniai	15	1	5-30		
3	Mėsa / paukštiena	25	1	15-45		
4	Liežuvis / Šaltiena	35	1	20-60		
5	Daržovės	12	1	8-18		
6	Makaronai	10	1	8 -15		
7	Kruopos / džiovinti vaisiai	40	1	20 -60		
8	Burokėliai / bulvės	10	1	8 - 16		
9	Vaisiai	5	1	3 - 10		
10	Pradžios atidėjimas	30 min. žingsnis (nustatymas nuo 30 min. iki 24 val.)				
11	Pašildymas / atšaukimas	–	–	–		

NAUDOJIMAS

MENIU

- Norint pasirinkti ruošos programą, paspauskite atitinkamą mygtuką valdymą pultą ir įsižiebs pasirinktos programos šviesos indikatorius.
- Pasirinkus reikiamą programą, monitoriuje bus rodomas pasirinktos programos numatytasis laikas.
- Pēc aizvēršanas un bloķēšanas vāku Multivarki sākas Hermetizācijas un temperatūras paaugstināšanās līdz vēlamajam līmenim. Tikai sasniedzot parametrus konkrētā raidījumā, atpakaļskaitīšanas sākas.

LAIKMATIS

- Mygtukais "+" "-" galite pakeisti programos veikimo laiką pagal receptą ir nustatytas laikas bus rodomas monitoriuje.
- Pasirinkite ruošos programą, paspauskite atitinkamą mygtuką.
- Paspaudę mygtuką "+" "-" " " nustatykite reikiamą ruošos laiką, o ruošos laiko keitimas nurodyti lentelėje.

PRADŽIOS ATIDĖJIMAS

- Ši funkcija leidžia atidėti ruošos pradžią.
- Pasirinkite reikiamą ruošos programą, paspaudę atitinkamą mygtuką.
- Paspauskite mygtuką „ОТЦРОЧКА СТАРТА“ (pradžios atidėjimas) ir mygtukais "+" "-" nustatykite reikiamą atidėjimo laiką. Maksimalus pradžios atidėjimo laikas sudaro 24 val. Atidėjimo laikas bus rodomas monitoriuje.

PAŠILDYMAS / ATŠAUKIMAS

- Jei reikia, paspaudę mygtuką „ПОДОГРЕВ / ОТМЕНА“ (pašildymas / atšaukimas) galite nustatyti ruošos procesą.
- Pašildymo funkcija veikia automatiškai ir įsijungia, baigus maisto ruošą.
- Maksimalus pašildymo laikas sudaro 12 val.
- Šią funkciją galima naudoti pašildant maistą. Padėkite patiekalą, kurį reikia pašildyti į dubenį ir paspauskite „ПОДОГРЕВ / ОТМЕНА“ (pašildymas / atšaukimas).

DARBO PABAIGA

- Baigus darbą, kai vidinis daugiafunkcinio puodo slėgis pasieks maksimalią reikšmę, speciali plūdė dangčio viduje pakils aukštyn ir blokuos jį (plūdė nematoma).
- Baigus ruošą, perstumkite slėgio reguliatorių «  » padėtimi. Garai bus išleidžiami iš prietaiso. Po 5-7 minučių plūdė pati nusileis žemyn ir galėsite atidaryti dangtį.
- Tada perstumkite slėgio reguliatorių 0 padėtimi. Tada galima atidaryti dangtį.
- DĖMESIO! Būkite atsargūs, kai išeis garai. Siekiant išvengti nudegimų, nelaikykite rankų ir veido po garų srove.
- DĖMESIO! Reikia būti labai atsargiam ir pasukti reguliatorių tik virtuvinėmis pirštinėmis, nes garai išeis ne tik per slėgio reguliavimo sklendę, bet ir slėgio reguliatorių.

DAUGIAFUNKCINIO PUODO PRANEŠIMAI

- Daugiafunkcinės programos.
- Automatinis visų procesų valdymas.
- Maisto ruošos atidėjimo laikas.
- Aukštas naudingojo veiksmo šilumos koeficientas, taupantis 60% energijos ir 70% laiko.

- Visiškai hermetiška konstrukcija, kad būtų išsaugotos maistinės medžiagos ir skonis, taip pat suteiktas maistui minkštumas.
- Lengvai išvalomas daugiafunkcinio puodo dubuo su dvigubu nepridegančiu paviršiumi ir ilgaamžiu korpusu iš nerūdijančio plieno prailgina prietaiso naudojimo terminą.
- PATIKIMI APSAUGINIAI ĮTAISAI:
- Apsauginio dangčio įtaisas: slėgis viduje nekyla, kol dangtis ir korpusas nesutampa ir neblokuoja.
- Blokuojančio termostato įtaisas: tai funkcinis nuo perkaitinimo apsaugantis elementas. Prietaisas perkaista, jei dubuo tuščias arba temperatūra pakilo aukščiau nustatyto lygio. (Pvz.: jei pamiršote vandenį ar įdėti maisto į dubenį, kaitinimas bus sustabdytas)
- Apsauga nuo programos temperatūros režimo viršijimo: kai temperatūra pakyla iki maksimalaus numatyto lygio, elektros energijos tiekiamas bus automatiškai nutrauktas.
- Slėgio valdymo prietaisas: kai darbinis slėgis pasiekia maksimalią reikšmę ruošiant maistą (iki 75 kPa), slėgio relė atjungs elektros maitinimą nuo šildymo plytelės, kad prietaisas veiktų saugiu slėgiu. Slėgio valdymo įtaisas atjungs prietaisą viršijus nustatytą temperatūros režimą.
- Sklendė - slėgio ribotuvas prietaise: kai temperatūra ir vidinis prietaiso slėgis viršis maksimaliai galimą slėgio reikšmę (90 kPa), slėgis automatiškai sumažės dėl sumontuotos slėgio ribojimo sklendės.
- Saugus dangtis: jei slėgio ribojimo sklendė neveikia, jis gali apsiekti maksimalią reikšmę (90 kPa), tokiu atveju garai bus palaipsniui išleisti pro sandūrą tarp dangčio kraštų ir daugiafunkcinio puodo sienelių.
- Sklendės apsauga - slėgio ribotuvas: po sklendė - slėgio ribotuvu numatyta speciali užsklanda, kuri neleidžia užteršti sklendės maisto likučiais, kurie gali neleisti išleisti garų ir sumažinti slėgį.

ĮSPĖJIMAS VARTOTOJUI

- Kai verdami skysti patiekalai, tokie kaip sriuba, išleiskite garus tik tuo atveju, kai daugiafunkcinis puodas atvės ir slėgio reguliavimo sklendė nusileis. Norint greičiau atvėsinti, galite ant dangčio uždėti drėgną rankšluostį.
- Išleidžiant garus, joku būdu neartinkite rankų ar veido prie garų išėjimo angos.
- Verdant nesilieskite prie dangčio.

VALYMAS IR PRIEŽIŪRA

- Prietaisą reikia reguliariai valyti ir šalinti nuo paviršiaus bet kokius maisto likučius.
- Prieš valant, išjunkite daugiafunkcinį puodą, išjunkite jį iš maitinimo tinklo ir duokite prietaisui atvėsti.
- Nuvalykite valdymo pultą, išorinį ir vidinį paviršių drėgnu skuduru plaunančia priemone, tada nusauskite. Neplaukite korpuso vandenyje ir nepurškite ant jo vandens.
- Išplaukite dubenį šiltu vandeniu plaunančia priemone ir nusauskite. Pageidautina plauti dubenį iš karto, paruošus maisto.
- Ištraukite kondensato surinkimo talpą, rūpestingai praplaukite ją, tada nusauskite sausu audiniu ir padėkite atgal.
- Nuimkite vidinę dalį ir sandarinimo žiedą ir rūpestingai praplaukite.
- Rūpestingai praplaukite vidinį dangčio paviršių, slėgio reguliatorių ir slėgio reguliavimo sklendę, tada nusauskite juos minkštu audiniu.
- Sumontuokite vidinę dangčio dalį ir žiedą atgal ant dangčio.
- DĖMESIO! Neplaukite nuimamų daugiafunkcinio puodo dalių indaplovėje.
- Dubenį galima plauti indaplovėje.

LAIKYMAS

- Įsitikinkite, kad prietaisas būtų atjungtas nuo elektros maitinimo tinklo ir visiškai atvėsęs. Atlikite visus „VALYMAS IR PRIEŽIŪRA“ skyriaus reikalavimus. Laikykite daugiafunkcinį puodą su atvertu dangčiu sausoje, švarioje vietoje.

GEDIMŲ ŠALINIMAS

Nr.	Gedimas	Priežastis	GEDIMŲ ŠALINIMAS
1	Sunku uždaryti dangtį	Blogai sumontuotas dangčio sandarinimo žiedas.	Teisingai sumontuokite dangčio žiedą.
2	Sunku atidaryti dangtį	Sklendė liko pakelta padėtimi, išleidus garus.	Atsargiai pasukite slėgio reguliatorių „OPEN“ (atverta) padėtimi.
3	Garai išeina iš po dangčio	Nesumontuotas dangčio sandarinimo žiedas.	Uždėkite dangčio sandarinimo žiedą.
		Dangčio sandarinimo žiedas užterštas maisto likučiais.	Išvalykite dangčio sandarinimo žiedą.
		Pažeistas dangčio sandarinimo žiedas.	Pakeiskite dangčio sandarinimo žiedą.
		Dangtis neuždarytas.	Uždarykite dangtį.
4	Garai nepertraukiamai išeina iš slėgio reguliavimo sklendės	Sklendė užteršta maisto likučiais.	Išvalykite sklendės sandarinimo žiedą.
		Pažeistas sklendės sandarinimo žiedas	Pakeiskite sklendės sandarinimo žiedą
5	Slėgio reguliavimo sklendė nepakyla	Garai išeina iš po dangčio ar slėgio reguliatoriaus.	Kreipkitės į technikos priežiūros centrą, kad patikrintų, suremontuotų ar nustatytų priežastį.



- Šis simbolis ant gaminio, pakuotėje ir (arba) lydinčioje dokumentacijoje reiškia, kad naudojami elektriniai ir elektroniniai gaminiai bei baterijos neturėtų būti išmetami (išmestos) kartu su įprastinėmis buitinėmis atliekomis. Juos (jas) reikėtų atiduoti specializuotiems priėmimo punktam.
- Norint gauti papildomos informacijos apie galiojančias atliekų surinkimo sistemas, kreipkitės į vietines valdžios institucijas.
- Teisingai utilizuojant atliekas, sutaupysite vertingų išteklių ir apsaugosite žmonių sveikatą ir aplinką nuo neigiamo poveikio, galinčio kilti netinkamai apdorojant atliekas.

KEZELÉSI ÚTMUTATÓ BIZTONSÁGI INTÉZKEDÉSEK



- A készülék használata előtt, a készülék károsodása elkerülése érdekében figyelmesen olvassa el a Használati utasítást.
- Első használat előtt ellenőrizze, megfelelnek-e a terméken feltüntetett műszaki adatok a villamos hálózat adatainak.
- A helytelen kezelés a készülék károsodásához, anyagi kárhoz, vagy a használó egészségkárosodásához vezethet.
- Csak otthoni használatra, ne használja nagyüzemi célra.
- A készülék kizárólag háztartásban használható. A készülék nem alkalmas ipari és kereskedelmi használatra illetve nem használható:
 - személyzet által üzemeltetett, irodák konyhai helyiségében és egyéb ipari helyiségben;
 - farmházakban;
 - szállodák, motelek, panziók, illetve egyéb hasonló szállás vendégei által;
- Víz ne kerüljön az áramforrást biztosító elemre!
- Ne merítse a készüléket és a vezetékét vízbe vagy más folyadékba. Hogyha ez megtörtént, azonnal áramtalanítsa a készüléket és, mielőtt újra használná azt, ellenőrizze a készülék munkaképességét és biztonságát szakképzett szerelő segítségével.
- A készüléket száraz, sima felületre szilárdan kell felállítani. Ne alítsa fel a készüléket forró felületre, valamint hőforrás (villamos tűzhely) függöny közelében és függő polcok alatt.
- Soha ne hagyja felügyelet nélkül a bekapcsolt teafőzőt.
- Figyeljen arra, hogy a vezeték ne érintkezzen éles, vagy forró felülettel.
- A készülék áramtalanítása közben fogja a csatlakozódugót, ne húzza a vezetékét.
- A villamos vezeték meghibásodása esetén cserélje ki azt a gyártótól vagy szervizközponttól kapott speciális vezetékre.
- Ne merítse a készüléket és villamosvezetékét vízbe vagy egyéb folyadékba. Amennyiben ez megtörtént, nyomban áramtalanítsa a készüléket és a következő használat előtt szakember által ellenőriztesse a készülék működőképességét és biztonságosságát.
- Vigyázzon, hogy a villamosvezeték ne érintkezzen éles szélekkel és forró felülettel.
- Ne húzza a vezetékét, ne csavarja és ne tekerje a készülék köré.
- A tömítőgyűrű sérülése esetén forduljon szervizközpontba annak cseréje érdekében.
- FIGYELEM! Amíg a főzőkészülékben a nyomás nem csökken a fedelet erővel kinyitni tilos.
- Olyan híg ételek főzésekor, mint la leves, a gőzt csak azután eressze ki, miután a főzőkészülék kihűlt és a nyomásszabályozó-szelep lenyomódik. A készülék mihamarabbi lehűlése érdekében terítsen vizes törölkendőt a fedélre.
- Gőzkieresztéskor semmi esetre sem tartsa a kezét vagy arcát a gőzkivezető nyílás közelében.
- Főzési folyamat közben ne érjen a fedélhez.
- Működés közben ne takarja le a készüléket.
- Tartsa tisztán a készülék belső felületét, a főzőedényt és melegítőelemet.
- Égési sérülések elkerülése érdekében tartsa kezeit és az arcát távol a gőzkivezető nyílástól a gőzlevezetés közben és ne érjen a fedélhez a készülék működése közben.
- Rendszeresen tisztítsa és ellenőrizze a nyomásszabályozó-szelepet annak szennyeződése elkerüléséhez.
- Főzés előtt a nyomásszabályozónak zárt helyzetben kell lennie (CLOSE helyzet).
- FIGYELEM! Ne kapcsolja be a készüléket nyitott fedéllel.
- FIGYELEM! Főzés közben és áramosított állapotban ne mozgassa a készüléket.
- A főzőkészülék áthelyezésekor fogja a készüléktest fogantyúit, nem a fedélfogantyút.
- Ne próbálja önállóan javítani a készüléket vagy alkatrészt cserélni. Meghibásodás észlelésekor forduljon a legközelebbi szervizközpontba.
- Amennyiben a termék 0°C foknál alacsonyabb hőmérsékleten tartózkodott, bekapcsolás előtt legalább 2 óra folyamán tartsa a készüléket szobahőmérsékleten.
- A gyártó fenntartja maga után a jogot további értesítés nélkül jelentéktelen módosításokat végrehajtani a termék szerkezetében, alapvetően nem befolyásolva annak biztonságát, működőképességét és funkcionalitását.
- A gyártási idő a terméken és/vagy a csomagoláson, illetve a kísérő dokumentumokban található.

KÉSZÜLÉK FELÁLLÍTÁSA

- A multifunkciós főzőkészülék működési elve, hogy fokozott nyomásszint esetén a vízforrási hőmérséklet 100 °C foknál magasabb. Ennél fogva csökken a termékek elkészítési ideje. Legyen maximálisan figyelmes és óvatos a főzőkészülék használatakor.
- Győződjön meg arról, hogy a főzőkészülék közepében nincs csomagolóanyag és idegen tárgy.
- Ellenőrizze, nem sérültek-e meg szállítás közben: a fedél; készüléktest; kiegészítő tartozékok. Bármilyen defekt észlelése esetén nem kapcsolja be a készüléket; forduljon az eladóhoz vagy szervizbe.
- Állítsa fel a készüléket száraz egyenes és hőálló felületre, legalább 30 cm távolságon a felület szélétől.
- Ne állítsa a készüléket gyúlékony-, robbanóanyag, önállóan begyulladó gázok közelében.
- Ne állítsa fel a készüléket gáz- és villamos tűzhely, illetve egyéb hőforrás közelében.
- Ne állítsa fel a készüléket fal és bútor közvetlen közelében.
- Semmit ne rakjon a főzőkészülékre.
- A főzőkészüléket ne helyezze el szekrényben. A készülék normális működéséhez megfelelő szabad területet kell biztosítani: legalább 20 cm felette és legalább 5-5 cm mindegyik oldala felől.
- Ételtávaráshoz használjon fa- vagy műanyag kanalat, hogy elkerülhesse e a tapadásmentes bevonat sérülését.

ELŐKÉSZÜLETEK

- Elsősorban törölje meg a főzőedényt, melegítőelem felületét és a multifunkciós főzőkészülék belső felületét.
- A főzőedény vízzel való feltöltésekor ne lépje túl a MAX jelzést.
- Öntsön vizet és rakja a termékeket a főzőedénybe. Ne töltsen meg a főzőedényt több mint 3/5 részre. Amennyiben olyan termékeket használ, amelyek forró vízben dagadnak (rizs, szárított zöldség) vagy habot képeznek, maximum félig töltsen meg a főzőedényt. Emellett, a termék- és a vízösszértéke ne legyen kevesebb a főzőedény teljes űrtartalma 1/5 részénél.
- Helyezze a főzőedényt a multicookerbe.
- Helyezze fel a tömítőgyűrűt a belső fedélelemre.
- Helyezze fel a belső fedélelemet a fedélre.
- Fordítsa el a fedelet jobbra-balra, amíg helyes helyzetbe nem áll.

- Zárja le a fedőt, ennek érdekében fordítsa el azt az óramutató járásával ellenkező irányba úgy, hogy a fedélfogantyún lévő mutató a készüléktest-fogantyúkon lévő  és  jelek közötti helyzetbe kerüljön.
- A multicooker nem kezd el működni nyitott fedéllel.
- Állítsa be a nyomásszabályozó-mutatót úgy, hogy a 0 jelre mutasson.
- Áramosítsa a készüléket, miután kigyúlnak a vezérlőpad égői.
- Nincs szükség önállóan megadni az időt és nyomásszintet. Programválasztáskor ezek a beállítások automatikusan beállnak, minden egyes programhoz tartozó beállítást az alábbi táblázat tartalmazza. A programok bővebb leírását a receptkönyv tartalmazza.

Szám	Program	Előzőleg beállított főzési idő, perc	Időérték-lépés	Lehetséges főzési idő, perc	Hőmérséklet	Magyarázat
1	Hal	12	1	10 -16	a nyomásszint fokozással összefüggésben változik	Gyorsfőzés funkció használatával való főzés. A programidő visszaszámlálás a beállított kívánt értékek elérésekor kezdődik (idő és nyomásszint). A program végén automatikusan bekapcsol a Melegítés funkció (amely maximum 12 órán belül működik)
2	Hüvelyesek	15	1	5-30		
3	Hús/Baromfi	25	1	15-45		
4	Nyelv/ Kocsonya	35	1	20-60		
5	Zöldség	12	1	8-18		
6	Tészta	10	1	8 -15		
7	Darák/ Aszalt gyümölcs	40	1	20 -60		
8	Cékla/ Burgonya	10	1	8 - 16		
9	Gyümölcs	5	1	3 - 10		
10	Elhalasztott start	Lépés: 30 perc (30 perctől 24 óráig)				
11	Melegítés/ Törlés	-	-	-		

MŰKÖDÉS MENÜ

- Főzési program kiválasztásához nyomja meg a megfelelő gombot a vezérlőpadon, közben égni fog a kiválasztott program égője.
- Programválasztás után a kijelzőn megjelenik az előzőleg beállított főzési idő.
- Miután zárása és reteszélése a fedelet Multivarki kezdődik nyomás és a hőmérséklet emelkedése a kívánt szintre. Csak miután elérték a paraméterek egy adott program, elindul a visszaszámlálás.

IDŐMÉRŐ

- A «+» «-» gombok segítségével módosíthatja a programhoz tartozó főzési időt a receptnek megfelelően, közben a beállított idő mutatkozik a kijelzőn.
- Ennek érdekében válasszon szükséges főzési programot a megfelelő gomb segítségével.
- A «+» «-» gombok segítségével állítsa be a szükséges főzési időértéket, a lehetséges időértékeket a táblázat tartalmazza.

ELHALASZTOTT START

- Ez a funkció lehetőséget nyújt elhalasztani a főzési folyamat kezdetét.
- Válasszon főzési programot a megfelelő gomb segítségével.
- Nyomja meg az «ОТСРОЧКА СТАРТА» (ELHALASZTOTT START) gombot és a «+» «-» gombok segítségével állítsa be a szükséges elhalasztási időértéket. A maximális elhalasztás: 24 óra. Közben az elhalasztás ideje látható a kijelzőn.

MELEGÍTÉS/TÖRLÉS

- Szükség esetén a «ПОДОГРЕВ/ ОТМЕНА» (MELEGÍTÉS/TÖRLÉS) gomb segítségével a főzési folyamat leállítható.
- A melegítés funkció automatikusan működik és kizárólag a főzési folyamat befejezésekor kapcsol be.
- A maximális ételmelegítési idő: 12 óra.
- Ez a funkció ételmelegítésre használható. Rakja melegítendő ételt a főzőedénybe és nyomja meg a «ПОДОГРЕВ/ ОТМЕНА» (MELEGÍTÉS/TÖRLÉS) gombot.

MŰKÖDÉS VÉGE

- A folyamat végén, amikor a főzőkészülékben a nyomás eléri a maximális értéket, a fedél belsejében lévő speciális úszó felemelkedik és leblokkolja a fedőt (az úszó közben nem látható).
- A főzési folyamat végén állítsa a nyomásszabályozót  helyzetbe. A gőz kiáramlik a készülékből. 5-7 perc múlva az úszó önállóan lemerül, miután a fedél felnyitható.
- Továbbá, állítsa a nyomásszabályozót "0" helyzetbe. Ezután a fedő felnyitható.
- FIGYELEM! Legyen óvatos a gőz kiáramlásakor. Égési sérülések elkerülése érdekében tartsa távol kezeit és arcát a gőzáramlattól.

- FIGYELEM! Közben legyen nagyon óvatos és a nyomásszabályozót csak konyhai kesztyűben fordítsa el, mivel a gőz nem csak a nyomásszabályozó szelepen keresztül fog kiáramlani, hanem a nyomásszabályozón is.

A MULTICOOKER ELŐNYEI

- Többfunkciós programok.
- Az egész folyamat automatikus irányítása.
- A főzés kezdetének elhalasztása.
- Magas termikus hatások 60%-os energia- és 70%-os időmegtakarítással.
- Teljesen hermetikus szerkezet a tápanyagok és ízek megőrzése, illetve puhaság elérése érdekében.
- A könnyen tisztítható főzőedény dupla tapadásmentes bevonattal és tartós rozsdamentes acélttest növelik a készülék élettartamát.
- **MEGBÍZHATÓ VÉDŐSZERKEZETEK:**
- Fedél védőszerkezete: a nyomás nem főzőkészülékben nem fog növekedni, amíg a fedél és a készüléktest nem egyeznek és nincsenek leblokkolva.
- Blokkoló termosztát: ez a funkcionális elem megakadályozza a túlmelegedést. A melegedés leáll, amennyiben üres a főzőedény vagy a hőmérséklet magasabb a megadott értéknél. (Például: ha elfelejtett vizet önteni vagy terméket tenni a főzőedénybe, a melegedés leáll)
- A program hőmérsékletértékének túllépése elleni védelem: amikor a hőmérséklet eléri a megadott maximális hőmérsékletet, a villamos energiaellátás automatikusan megszűnik.
- Nyomásszabályozó szerkezet: amikor a főzés közben a nyomásszint eléri a maximális értéket (kb. 75 kPa), a relé lekapcsolja a villamos energiát a melegítőelemtől azért, hogy a készülék biztonságos nyomásszinttel működjön. A nyomásszabályozó szerkezet kikapcsolja a készüléket, amennyiben túl lesz lépve a megadott hőmérséklet.
- Nyomásszint-korlátozó szelep: amikor a hőmérséklet és a nyomásszint a készülék belsejében túllépi a maximális nyomásértéket (90 kPa), a nyomásszint automatikusan kezd csökkenni a beépített nyomásszint-korlátozó szelepeknek.
- Biztonságos fedél: a meghibásodott nyomásszint-korlátozó szelep esetén a nyomásszint a készülékben elérheti a maximális értéket (90 kPa), ebben az esetben a gőz folyamatosan ki tud áramlani a fedélszélek és a főzőkészülék falai között.
- Nyomásszint-korlátozó szelep védőeleme: a szelep alatt van egy speciális retesz, amely megelőzi a nyomásszint-korlátozó szelep szennyeződését ételmaradék által, mely elzárhatja a gőz kiáramlási útját és megakadályozhatja a nyomásszint csökkenését.

FELHASZNÁLÓ FIGYELMEZTETÉSE

- Amikor híg étel készül, pl. leves, a gőzt csak azután kell kiengedni, amikor a főzőkészülék már lehűlt és a nyomásszabályozó szelep leereszkedett. E készülék mihamarabbi lehűtése érdekében takarja le vizes kendővel.
- Gőzkiáramláskor semmi esetre sem tartsa a kezét és az arcát a gőzkieresztő nyílás közelében.
- Főzés közben ne érjen a fedélhez.

TISZTÍTÁS ÉS KARBANTARTÁS

- A készülék rendszeres tisztítást igényel. A felületéről el kell távolítani bármilyen ételmaradékot.
- Tisztítás előtt kapcsolja ki a multicookert, áramtalanítsa és hagyja kihűlni.
- Törölje meg a vezérlőpadot, a külső- és belsőfelületet nedves mosogatószeres törölkendővel, miután törölje szárazra őket. Ne mossa a készüléktestet vízben és ne spricceljen rá vizet.
- A főzőedényt mossa meg meleg mosogatószeres vízben és törölje szárazra. Ajánlatos a főzőedényt nyomban a főzés után megmosni.
- Vegye ki a kondenzátum-gyűjtőt, alaposan mossa meg, törölje meg száraz kendővel és helyezze vissza a helyére.
- Vegye le a belső fedőelemet és a tömítőgyűrűt és alaposan mossa meg őket.
- Alaposan mossa meg a fedél belső felületét, a nyomásszabályozót és a nyomásszabályozó-szelepet, miután törölje szárazra őket puha törölkendővel.
- Helyezze vissza a belső fedőelemet és a tömítőgyűrűt.
- FIGYELEM! Ne mossa a főzőkészülék levehető részeit mosogatógépben.
- A főzőedény mosható mosogatógépben.

TÁROLÁS

- Győződjön meg arról, hogy a készülék áramtalanítva van és teljesen kihűlt. Kövesse a TISZTÍTÁS ÉS KARBANTARTÁS fejezet lépéseit. Tárolja a multicookert félig nyitott fedővel száraz, tiszta helyen.

HIBAELHÁRÍTÁS

Szám	Hiba	Ok	Hiba elhárítása
1	A fedél nehezen záródik	Hibásan van felhelyezve a tömítőgyűrű.	Helyezze fel helyesen a fedél tömítőgyűrűjét.
2	A fedél nehezen nyílik	A szelep nem ereszkedett le a gőzledobás után.	Óvatosan fordítsa el a nyomásszabályozót OPEN helyzetbe.
3	A gőz a fedél alól áramlik	Nincs felhelyezve a fedél tömítőgyűrűje.	Helyezze fel a fedél tömítőgyűrűt.
		A tömítőgyűrű ételmaradékkal szennyezett.	Tisztítsa meg a tömítőgyűrűt.
		A tömítőgyűrű megsérült.	Cserélje ki a tömítőgyűrűt.
4	A nyomásszabályozó szelepen keresztül folyamatosan áramlik a gőz	Nincs lezárva a fedél.	Zárja le a fedelet.
		A szelep ételmaradékkal szennyezett.	Tisztítsa meg a szelep tömítőgyűrűjét.
5	A nyomásszabályozó szelep nem emelkedik fel	A szelep tömítőgyűrűje megsérült.	Cserélje ki a szelep tömítőgyűrűjét.
		A fedél vagy a nyomásszabályozó alól áramlik a gőz.	Forduljon szervizbe, hogy vizsgálják vagy javítsák meg a készüléket, ill. Végezzék el a beállításokat.



- Ez a jel a terméken, csomagoláson és/vagy kíséző dokumentumokon azt jelenti, hogy ezeket a használt villamos és elektronikus termékeket és elemeket tilos az általános háztartási hulladékkal kidobni. E tárgyakat speciális befogadó pontokban kell leadni.
- A hulladékbeigazító rendszerrel kapcsolatos kiegészítő információért forduljon a helyi illetékes hatósághoz.

- A megfelelő hulladékkezelés segít megőrizni az értékes erőforrásokat és megelőzheti az olyan esetleges negatív hatásokat az emberi egészségre és a környezetre, amelyek a nem megfelelő hulladékkezelés következtében felmerülhetnek fel.



RO MANUAL DE UTILIZARE MÁSURI DE SIGURANȚĂ

- Utilizarea necorespunzătoare poate duce la deteriorarea aparatului și poate cauza daune utilizatorului.
- Înainte de prima conectare, verificați, dacă caracteristicile tehnice ale produsului indicate pe eticheta produsului, corespund parametrilor rețelei electrice.
- Față de original de a porni, verificați dacă respectă specificațiile tehnice indicate pe eticheta produsului, parametrii priză electrică.
- **ATENȚIE!** Furca cablului de alimentare are conductor și contact de legare la pământ. Conectați aparatul doar la prizele cu legare la pământ corespunzătoare.
- A se utiliza doar în scopuri de utilizare casnică. Aparatul este destinat doar pentru utilizare în condiții casnice. Aparatul nu este destinat pentru utilizare industrială și comercială, precum și pentru utilizare în:
 - zonele de bucătărie pentru personalul din magazine, officii și alte încăperi de producere;
 - ferme;
 - clienții din hoteluri, moteluri, pensiuni și alte spații de locuit similar.
- A nu se folosi în aer liber.
- Deconectați întotdeauna aparatul de la rețeaua electrică înainte de curățare, sau dacă nu este utilizat.
- Aparatul nu este destinat persoanelor (inclusiv copiilor) cu capacități fizice, senzoriale și mintale reduse sau dacă ele nu posedă experiență de viață sau cunoștințe, dacă ele nu sunt supravegheate sau instruite privitor la utilizarea aparatului de persoana, responsabilă de siguranța lor.
- Supravegheați copiii pentru a nu le permite jocul cu aparatul.
- Nu lăsați aparatul conectat fără supraveghere.
- Nu utilizați accesorii care nu sunt incluse în setul de furnizare.
- În cazul deteriorării cablului de alimentare, acesta trebuie înlocuit cu un cablu special, obținut de la producător sau de la centrul de reparații.
- Nu introduceți aparatul și cablul de alimentare în apă sau alte lichide. Dacă aceasta s-a întâmplat, deconectați imediat aparatul de la rețeaua electrică și, înainte de utilizare, verificați funcționalitatea și siguranța aparatului la specialiștii calificați.
- Asigurați-vă că cablul de alimentare nu intră în contact cu margini ascuțite și suprafețe fierbinți.
- Nu trageți de cablul de alimentare, nu-l răsuciți prea tare și nu-l învârtiți în jurul aparatului.
- În cazul deteriorării inelului de etanșare este necesar să vă adresați la centrul de reparații pentru a-l înlocui.
- **ATENȚIE!** Se interzice deschiderea forțată a capacului înainte de scăderea presiunii în aparatul de gătit multifuncțional.
- Când pregătiți feluri de mâncare lichide, cum ar fi supa, eliberați aburii numai după ce aparatul de pregătire multifuncțional se va răci și supapa de reglare a presiunii se va lăsa în jos. Pentru a-l răci mai repede, puteți să puneți pe capac un prosop ud.
- În momentul eliberării aburilor se interzice să apropiați mâinile sau fața de gura de evacuare a aburilor.
- Nu atingeți capacul în timpul procesului de fierbere.
- Nu acoperiți aparatul în timpul funcționării.
- Suprafața interioară a aparatului, bolul și elementul de încălzire trebuie menținute curate.
- În scopul evitării arsurilor, țineți fața și mâinile departe de gura de evacuare a aburilor și nu atingeți capacul în timpul funcționării.
- Curățați și verificați în mod regulat supapa de reglare a presiunii pentru a preveni acumularea impurităților pe aceasta.
- Înainte de începutul preparării, regulatorul de presiune trebuie să fie în poziția închisă (poziția CLOSE).
- **ATENȚIE!** Nu conectați aparatul dacă capacul nu este închis.
- **ATENȚIE!** Nu mutați aparatul în timpul preparării, atunci când este conectat la rețeaua electrică.
- Pentru a muta aparatul, apucați de mânerul carcasei, nu de mânerul capacului.
- Nu încercați să reparați aparatul de sine stătător sau să înlocuiți careva piese. În caz de defecte, adresați-vă la cel mai apropiat Centru de reparații.
- Dacă aparatul s-a aflat o anumită perioadă la temperaturi mai joase de 0°C, este necesar să-l țineți la temperatura camerei cel puțin 2 ore înainte de conectare.
- Producătorul își rezervă dreptul, fără notificare prealabilă, să introducă modificări nesemnificative în construcția aparatului, care nu-i afectează esențial siguranța, performanța și funcționalitatea.

INSTALAREA

- Principiul de funcționare al aparatului multifuncțional constă faptul că, în cazul presiunii ridicate, temperatura de fierbere a apei devine mai mare de 100°C. Datorită acestui fapt, timpul de pregătire al produselor este redus. Fiți foarte atenți și precauți în timpul utilizării aparatului multifuncțional.
- Asigurați-vă că în interiorul aparatului multifuncțional nu au rămas materiale de ambalare și alte obiecte străine.
- Verificați dacă pe parcursul transportării nu au fost deteriorate: capacul, carcasa, accesoriile suplimentare. Dacă depistați oricare defecte, nu conectați aparatul; adresați-vă la vânzător sau la centrul de reparații.
- Amplasați aparatul pe o suprafață uscată, plană și rezistentă la căldură, la cel puțin 30 cm depărtare de marginea suprafeței de lucru.
- Nu amplasați aparatul în apropierea materialelor inflamabile, substanțelor explozive sau gazelor inflamabile.
- Nu puneți aparatul lângă aragaz sau plită electrică, sau lângă alte surse de căldură.
- Nu amplasați aparatul în imediată apropiere a peretelui sau mobilei.
- Nu puneți nimic deasupra aparatului multifuncțional.
- Nu amplasați aparatul multifuncțional în dulap. Pentru funcționarea normală a aparatului este necesar să asigurați spațiu liber pentru ventilare de cel puțin 20 cm de sus și cel puțin 5 cm lateral.
- Pentru amestecarea produselor, folosiți linguri de lemn sau de plastic pentru a preveni deteriorarea stratului anti-aderent.

PREGĂTIREA DE UTILIZARE

- În primul rând, ștergeți bolul, suprafața încălzitorului și suprafața interioară a aparatului multifuncțional.
- Nu depășiți nivelul MAX atunci când umpleți bolul aparatului multifuncțional cu apă.
- Introduceți apa și produsele în bol. Nu umpleți containerul aparatului multifuncțional mai mult de 3/5 din volumul lui. La fierberea produselor, care au proprietatea de a se umfla în apă fierbinte (orez, legume uscate) sau pot face spumă, nu umpleți bolul mai mult de jumătate din volumul lui. Însă volumul total al produselor și apei nu trebuie să fie mai mic de 1/5 din volumul total al bolului.
- Introduceți bolul în aparatul multifuncțional.
- Instalați inelul de etanșare pe capacul interior.
- Îmbrăcați pe capac partea interioară a capacului.
- Rotiți capacul în dreapta și în stânga pentru a-l instala în poziția corectă.
- Închideți capacul. În acest scop, rotiți-l în sens invers acelor de ceasornic până la blocare astfel, încât săgeata de pe mânerul capacului să fie între semnele  și  de pe mânerul carcasei.
- Aparatul multifuncțional nu va începe să funcționeze dacă capacul nu este închis.
- Instalați indicatorul regulatorului de presiune astfel, încât el să fie îndreptat spre semnul 0.
- Conectați alimentarea. Imediat se vor ilumina indicatoarele de pe panoul de comandă.
- Nu este necesar să introduceți timpul și mărimea presiunii. Când veți selecta programul dorit, aceste setări vor fi stabilite automat. Setările pentru fiecare program sunt specificate în tabel. Descrierea mai detaliată a funcționării programelor o veți găsi în cartea rețetelor.

Nr.	Program	Timp prestabilit, min.	Pas de modificare a timpului	Timp estimativ de preparare, min.	Temperatura	Comentarii
1	Pește	12	1	10 - 16	Se modifică în dependență de timpul de presurizare	Preparare cu utilizarea funcției bolului sub presiune. Contorizarea timpului programului începe după atingerea parametrilor necesari prestabiliți (timpul și, respectiv, presiunea). După terminarea programului se conectează automat programul „Încălzire” (care durează maximum 12 ore).
2	Leguminoase	15	1	5 - 30		
3	Carne / Pasăre	25	1	15 - 45		
4	Limbă / Piftie	35	1	20 - 60		
5	Legume	12	1	8 - 18		
6	Paste	10	1	8 - 15		
7	Crupe / Fructe uscate	40	1	20 - 60		
8	Sfeclă / Cartofi	10	1	8 - 16		
9	Fructe	5	1	3 - 10		
10	Amânarea startului	pas 30 de minute (de la 30 de minute, până la 24 de ore)				
11	Încălzire / anulare	—	—	—		

UTILIZAREA

MENIU

- Pentru a selecta programul de preparare, apăsați butonul corespunzător de pe panoul de comandă și imediat se va aprinde indicatorul luminos al programului selectat.
- După selectarea programului dorit, pe ecran sa va afișa tipul prestabilit al programului selectat.
- După închiderea și blocarea capacului Multivarki începe presurizare și creșterea temperaturii la nivelul dorit. Numai după atingerea parametrilor unui program dat, începe numărătoarea inversă.

TEMPORIZATOR

- Cu ajutorul butoanelor «+» «-» dvs. puteți modifica timpul funcționării programului conform rețetei și, totodată, timpul setat se va afișa pe ecran.
- În acest scop, selectați programul necesar de preparare, apăsând butonul corespunzător.
- Apăsând butoanele «+» «-», setați timpul necesar de preparare. Perioadele de modificare a timpului sunt specificate în tabel.

AMÂNAREA STARTULUI

- Această funcție permite amânarea timpului de începere a preparării.
- Selectați programul necesar de preparare, apăsând butonul corespunzător.
- Apăsați butonul „ОТЧОЧКА СТАРТА” (AMÂNAREA STARTULUI) și apoi cu butoanele «+» «-» setați timpul dorit de amânare. Timpul maxim de amânare al startului constituie 24 de ore. În același timp, perioada amânării se va afișa pe ecran.

ÎNCĂLZIRE / ANULARE

- În caz de necesitate, apăsând butonul „ПОДОГРЕВ/ ОТМЕНА” (ÎNCĂLZIRE / ANULARE), dvs. puteți stopa procesul de preparare.
- Funcția de încălzire funcționează automat și se conectează numai după finalizarea preparării.
- Timpul maxim de încălzire constituie 12 ore.
- Funcția dată poate fi utilizată pentru încălzirea felurilor de mâncare. În acest scop, puneți felul de mâncare, care trebuie încălzit, în bol și apăsați butonul „ПОДОГРЕВ/ ОТМЕНА” (ÎNCĂLZIRE / ANULARE).

FINALIZAREA UTILIZĂRII

- După finalizarea utilizării, când presiunea din interiorul aparatului multifuncțional va atinge valoarea maximă, iar un flotor special din interiorul capacului se va ridica și îl va bloca (flotorul nu este vizibil).
- La sfârșitul preparării, mișcați regulatorul de presiune în poziția . Aburii vor începe să iasă din aparat. Peste 5-7 minute flotorul se va lăsa în jos de sine stătător și dvs. veți putea deschide capacul.
- Apoi mișcați regulatorul presiunii în poziția „0”. După aceasta puteți să deschideți capacul.
- ATENȚIE! Fiți atenți când vor ieși aburii. Pentru evitarea arsurilor, nu puneți mâinile și fața sub jetul de abur.
- ATENȚIE! Totodată, trebuie să fiți foarte precauți și să rotiți regulatorul doar în mănuși de bucătărie, pentru că aburii vor ieși nu doar prin supapa de reglare a presiunii, ci și prin regulatorul presiunii.

AVANTAJELE APARATULUI DE GĂTIT MULTIFUNCȚIONAL

- Programe multifuncționale.
- Control automat al procesului complet.
- Amânarea timpului de începere a preparării.
- Randament termic ridicat de acțiune utilă cu economie de 60% a energiei și 70% a timpului.
- Construcție complet ermetică pentru păstrarea substanțelor nutritive și aromei, dar și pentru a oferi finețe alimentelor.
- Bolul aparatului multifuncțional cu strat dublu anti-aderent, care se curăță ușor, și carcasa durabilă din oțel inoxidabil prelungesc durata de funcționare a aparatului.
- DISPOZITIVE DE PROTECȚIE SIGURE:
- Dispozitiv de protecție al capacului: presiunea din interior nu se va ridica dacă poziția capacului și carcasa nu coincid și nu sunt blocate.
- Termostat de blocare al aparatului: acest element funcțional previne supraîncălzirea. Încălzirea se va opri dacă bolul este gol sau dacă temperatura se va ridica mai sus de nivelul stabilit. (De exemplu: dacă dvs. ați uitat să turnați apă sau să puneți mâncarea în bol, încălzirea se va opri).
- Protecție contra excesului de temperatură al programului: când temperatura se va ridica până la nivelul maxim stabilit, alimentarea cu electricitate se va deconecta automat.
- Dispozitiv de control al presiunii: atunci când presiunea de lucru va atinge maximumul la prepararea mâncării (circa 75kPa), releul de presiune va deconecta alimentarea cu electricitate a plăcii de încălzire, pentru ca aparatul să funcționeze la presiune normală. Dispozitivul de control al presiunii va deconecta aparatul dacă va fi depășit nivelul stabilit de temperatură.
- Supapa limitează presiunea în aparat: când temperatura și presiunea din interiorul aparatului vor depăși valoarea maximă posibilă (90 kPa), presiunea se va diminua automat datorită supapei integrate de limitare a presiunii.
- Capac cu protecție: dacă supapa de limitare a presiunii se va defecta, presiunea din aparatul multifuncțional se poate ridica până la valoarea maximă (90 kPa) și, în acest caz, aburii vor putea ieși treptat printre rosturile dintre marginea capacului și pereții aparatului multifuncțional.
- Protecția supapei-limitator de presiune: sub supapa-limitator de presiune există o valvă specială, care previne contaminarea supapei cu resturi de alimente, care pot bloca ieșirea aburilor și micșorarea presiunii.

AVERTIZĂRI UTILIZATORULUI

- Când pregătiți feluri de mâncare lichide, cum ar fi supa, eliberați aburii numai după ce aparatul de pregătire multifuncțional se va răci și supapa de reglare a presiunii se va lăsa în jos. Pentru a-l răci mai repede, puteți să puneți pe capac un prosop ud.
- În momentul eliberării aburilor nu apropiați mâinile sau fața de gura de evacuare a aburilor.
- Nu atingeți capacul în timpul procesului de fierbere.

CURĂȚAREA și ÎNGRIJIREA

- Spălați regulat aparatul și ștergeți de pe suprafața lui orice resturi de alimente.
- Înainte de curățare, deconectați aparatul multifuncțional, scoateți ștecherul din priză și lăsați-l să se răcească.
- Ștergeți panoul de comandă pe partea interioară și exterioară cu o pânză umedă cu soluție de spălat, iar apoi ștergeți-l până rămâne uscat. Nu spălați carcasa în apă și nu turnați apă peste ea.
- Spălați bolul cu apă caldă cu soluție de spălat și ștergeți-l până rămâne uscat. Vă recomandăm să spălați bolul imediat după prepararea mâncării.
- Scoateți containerul pentru colectarea condensatului, spălați-l bine, iar apoi puneți-l înapoi.
- Îndepărtați partea interioară și inelul de etanșare și spălați-le bine.
- Spălați cu grijă partea interioară a capacului, regulatorul de presiune și supapa de reglare a presiunii, iar apoi ștergeți-le cu o pânză moale până rămân uscate.
- Instalați partea interioară a capacului și inelul înapoi pe capac.
- ATENȚIE! Nu spălați piesele detașabile ale aparatului în mașina de spălat vesela.
- Bolul poate fi spălat în mașina de spălat vesela.

DEPOZITAREA

- Asigurați-vă că aparatul este deconectat de la rețeaua electrică și că s-a răcit complet. Îndepliniți toate cerințele rubricii „CURĂȚAREA și ÎNGRIJIREA”. Depozitați aparatul multifuncțional cu capacul întredeschis într-un loc uscat și curat.

ÎNLĂTURAREA DEFECȚIUNILOR

Nr.	Defecțiune	Cauză	Înlăturarea defecțiunilor
1	Capacul se închide greu	Inelul de etanșare al capacului nu este instalat corect.	Instalați corect inelul de etanșare al capacului.
2	Capacul se deschide greu	Supapa a rămas în poziție ridicată după eliberarea aburilor.	Rotiți cu atenție regulatorul de presiune în poziția „OPEN”.
3	Aburii ies de sub capac	Nu este instalat inelul de etanșare al capacului.	Instalați inelul de etanșare al capacului.
		Pe inelul de etanșare al capacului sunt resturi de alimente.	Curățați inelul de etanșare al capacului.
		Inelul de etanșare al capacului este deteriorat.	Înlocuiți inelul de etanșare al capacului.
		Capacul nu este încuiat.	Încuiați capacul.
4	Din supapa de reglare a presiunii aburii ies în continuu	Pe supapă sunt resturi de alimente.	Curățați inelul de etanșare al supapei.
		Inelul de etanșare al supapei este deteriorat.	Înlocuiți inelul de etanșare al supapei.
5	Supapa de reglare a presiunii nu se ridică	Aburii ies de sub capac sau regulatorul presiunii.	Adresați-vă la centrul de reparații pentru verificare, reparație sau setare.



-  Simbolul dat pe produs, ambalaj și/sau documentele însoțitoare înseamnă că aparatele electrice și electronice, și bateriile uzate nu trebuie aruncate împreună cu deșeurile menajere. Acestea trebuie duse la punctele de colectare specializate.
- Adresați-vă la autoritățile locale pentru a obține informații suplimentare referitor la sistemele existente de colectare a deșeurilor.
- Reciclarea corectă va contribui la păstrarea resurselor valoroase și la prevenirea posibilelor efecte negative asupra sănătății oamenilor și a mediului înconjurător, care ar putea apărea în rezultatul reciclării incorecte a deșeurilor.